



WALDEN



صنایع روشنایی بیتانور

Bita Noor
lighting industries

انتخابی روشن
www.bitanoor.com

درباره ما

شرکت صنایع روشنائی بیتانور با هدف تولید انواع چراغ و پایه چراغ در مساحتی بالغ بر ۱۰۰۰۰ متر تأسیس گردید. هم اکنون این شرکت با مدنظر قرار دادن آخرین فناوری های روز دنیا و تنوع بینظیر در طراحی و سلیقه عالی پسند مشتریان خود، به عنوان یکی از بزرگترین تولید کنندگان محصولات روشنائی شناخته شده است. این شرکت با داشتن واحدهای مختلف شامل: طراحی، قالب سازی، تزریق پلاستیک، دایکاست، پرداخت کاری، جوشکاری، شست و شوی شیمیایی، خطوط پیشرفته رنگ پودر الکترواستاتیک، مونتاژ، مهندسی فروش و مدیران و پرسنل مجرب می باشد که با استفاده از مواد اولیه مرغوب، سرعت در تولید و تحویل، کنترل کیفیت مستمر، خدمات قبل و پس از فروش، ارائه ضمانت نامه کیفیت محصول، تأمین مادام العمر قطعات یدکی و مطابق با استانداردهای معتبر داخلی و اروپایی سعی در توسعه کمی و کیفی محصولات خود داشته و همیشه سعی بر این داشتیم که رضایتمندی شما مشتریان گرامی را به عنوان محور اصلی اهداف خود قرار دهیم.

About Us

Bita Noor Lighting Industries Company was established in 1991 with the aim of manufacturing all kinds of lamps and lamp bases, located on a land area as large as over 10,000 square meters. Currently, this prestigious industrial company is known as one of the largest producers of lighting products, benefitted from the world's most modern and latest technologies and the unique variety in the design and excellent taste of its dear customers. This company has different units including: design, molding, plastic injection, die-casting, finishing, welding, chemical washing, advanced production lines of electrostatic powder paint, assembly line, sales engineering department, equipped with the most experienced managers and manpower who use high-quality raw materials, speed in production and delivery, continuous quality control (QC), pre- and after-sale services, providing product quality guarantee, lifetime supply of spare parts observing requirements of both reliable national and international standards. The management of the company has tried to put a special emphasis on boosting quality and quantity of its products and has always tried to focus on gaining satisfaction of its dear customers as the main goal of the company.



صنایع روشنایی بیتانور

واحد بخش تحقق و توسعه
Research and Development
(R&D) Unit



واحد قالب سازی
Molding Unit



واحد تزریق پلی کربنات
Polycarbonate Injection Unit



واحد ریخته گری دایکاست
Die-casting Unit





واحد سالن تولید
Production Hall Unit

واحد سنگ زنی
Grinding unit



واحد برش
Cutting unit

واحد جوشکاری
Welding unit





صنایع روشنایی بیتانور

واحد پرس کاری
Pressing unit



واحد دالر کاری
Drilling Unit



واحد جوش آرگون
Argon Welding Unit



واحد ویبره پولیشن و خشک کن
Polishing and Drying
Vibration Unit





واحد رنگ پودری الکترواستاتیک
Electrostatic Powder
Paint Unit



واحد مونتاژ
Assembly Unit



واحد کنترل کیفیت
Quality Control (QC) Unit

واحد انبار
Warehouse Unit

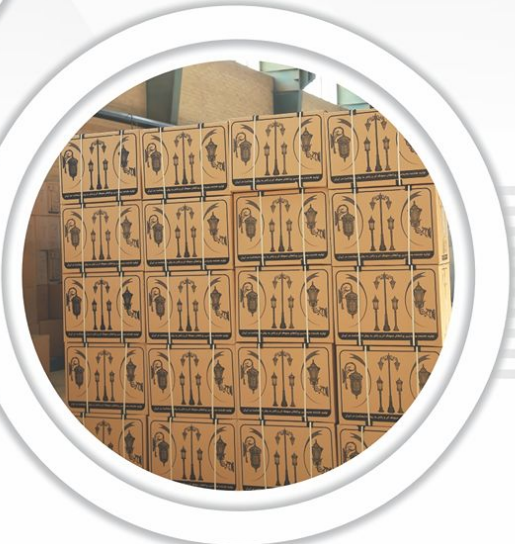

فهرست CONTENT





دیانا 55-56

DIYANA



دیانا دوبل 57

DIYANA DOBLE



سها 58

SOHA



آیسودا 59

AYSODA



آیسو 60

AYSO



رادین 61-62

RADIN



آترون 63

ATRON



آرتین 64

ARTIN



فانوس 65-66

FANOS



ایفل 67-68

EIFFEL



انواع پایه های چراغ 69-70

TYPES OF CAST BASE



چتری خمیره ای 42

CHATRI KHOMREHEI



رومی کمرباریک 45

ROMI KAMARBARIK



چتری کمرباریک 46

CHATRI KAMARBARIK



شش ضلعی 47

HEXAGON



شش ضلعی طرح دار 48

HEXAGON-T



شش ضلعی چتری 49

HEXAGON-CH



شش ضلعی چتری طرح دار 50

HEXAGON-CH/T



شش ضلعی بلند 51

HEXAGON-B



شش ضلعی بلند طرح دار 52

HEXAGON-B/T



شش ضلعی چتری بلند 53

HEXAGON-CH/B



شش ضلعی چتری بلند طرح دار 54

HEXAGON-CH/B/T

MEHRSA

مهرسا

- Property of Body: Die-cast aluminum جنس بدنه: آلومینیوم دایکاست
- Body coating: electrostatic power paint پوشش بدنه: رنگ پودری الکترواستاتیک
- Property of bubble: PC جنس حباب: PC
- Color of body: ■ □ ■ رنگ بدنه: ■ □ ■
- Source of Light: LED Module منبع نور: LED Module
- Light Color Temperature: 3000k-4000k-6000k دمای رنگ نور: 3000k-4000k-6000k
- Amount Output of Light: 1000 Lm میزان خروجی: 1000 Lm
- IP degree of Protection: 64 درجه حفاظت IP: 64
- Power: 9W توان: 9W





قیمت 11,400,000 ریال code: 371802

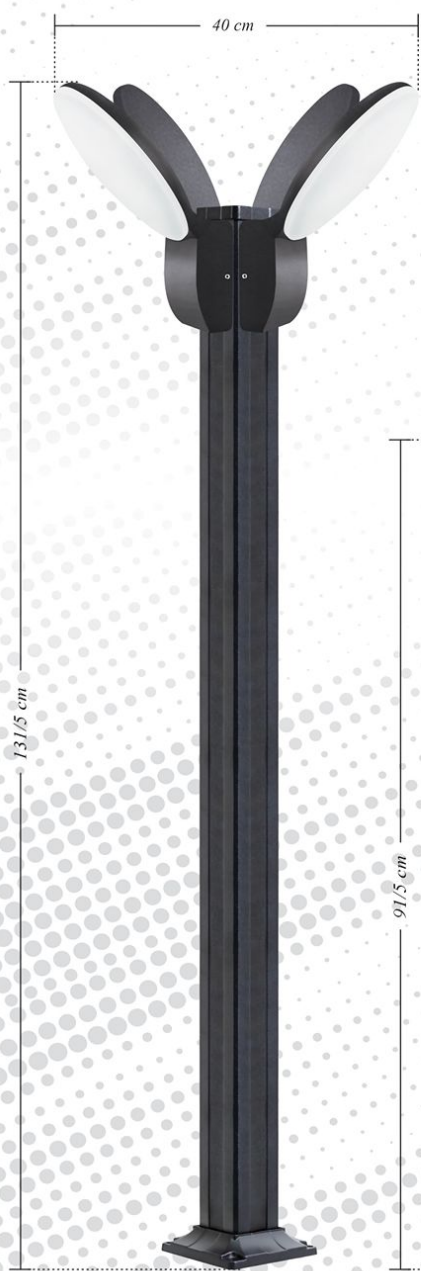

code: 371242
قیمت 74,400,000 ریال



code: 371822
قیمت 58,200,000 ریال



code: 371622
قیمت 44,400,000 ریال

10

www.bitanoor.com

NOORA

نورا

- Property of Body: Die-cast aluminum جنس بدنه: آلومینیوم دایکاست
- Body coating: electrostatic power paint پوشش بدنه: رنگ پودری الکترواستاتیک
- Property of bubble: PC جنس حباب: PC
- Color of body: ■ □ ■ رنگ بدنه: ■ □ ■
- Source of Light: LED Module منبع نور: LED Module
- Light Color Temperature: 3000k-4000k-6000k دمای رنگ نور: 3000k-4000k-6000k
- Amount Output of Light: 1200 Lm میزان خروجی: 1200 Lm
- IP degree of Protection: 64 درجه حفاظت IP: 64
- Power: 9W توان: 9W



قیمت 17,640,000 ریال code: 381822



code: 381402
قیمت 20,040,000 ریال

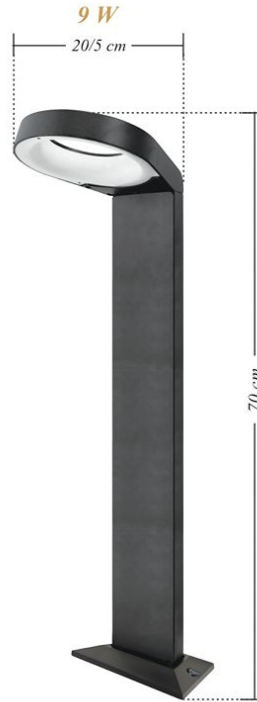

code: 381702
قیمت 23,640,000 ریال

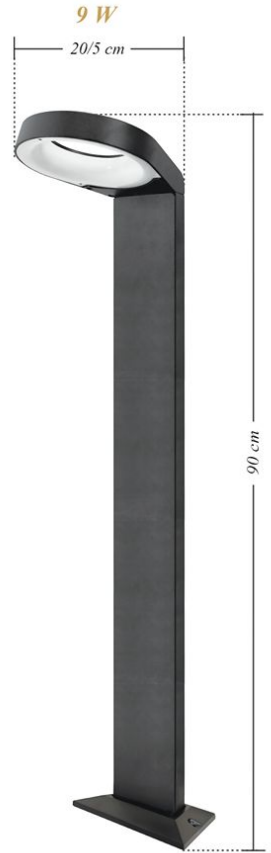

code: 381902
قیمت 27,240,000 ریال

NOORA LINE

نورا خطی

- Property of Body: Die-cast aluminum جنس بدنه: آلومینیوم دایکاست
- Body coating: electrostatic power paint پوشش بدنه: رنگ پودری الکترواستاتیک
- Property of bubble: PC جنس حباب: PC
- Color of body: ■ □ ■ رنگ بدنه: ■ □ ■
- Source of Light: LED Module منبع نور: LED Module
- Light Color Temperature: 3000k-4000k-6000k دمای رنگ نور: 3000k-4000k-6000k
- Amount Output of Light: 1200 Lm میزان خروجی: 1200 Lm
- IP degree of Protection: 64 درجه حفاظت IP: 64
- Power: 11W-12W-15W-18W توان: 11W-12W-15W-18W



قیمت 20,040,000 ریال code: 391822

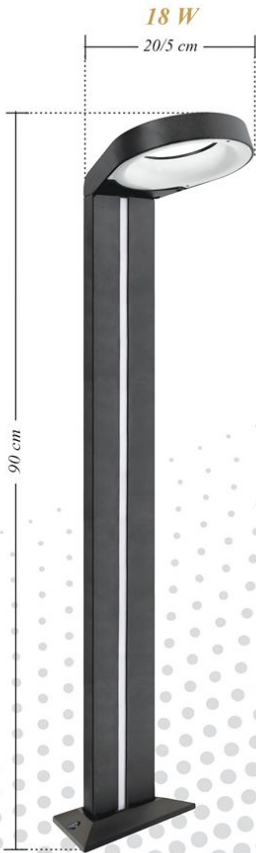

code: 391902
قیمت 35,640,000 ریال

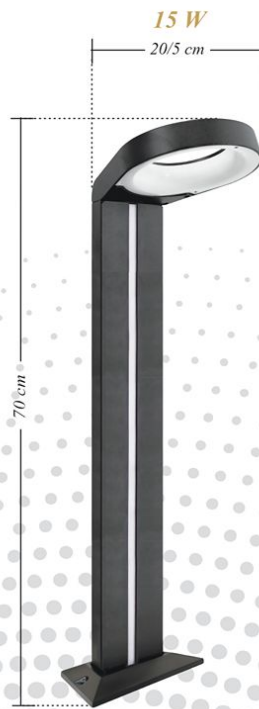

code: 391702
قیمت 32,040,000 ریال



code: 391402
قیمت 27,240,000 ریال



قیمت 15,240,000 ریال code: 401092

LENA



- جنس بدنه: آلومینیوم دایکاست
- جنس حباب: PC
- منبع نور: LED Module
- دمای رنگ نور: 3000k-4000k-6000k
- میزان خروجی: 600Lm-500Lm
- 5500Lm-4000Lm-3000Lm-1500Lm
- 9000Lm-7000Lm
- درجه حفاظت IP: 64
- توان: 5W-6W-15W-30W-40W
- 55W-70W-90W-110W

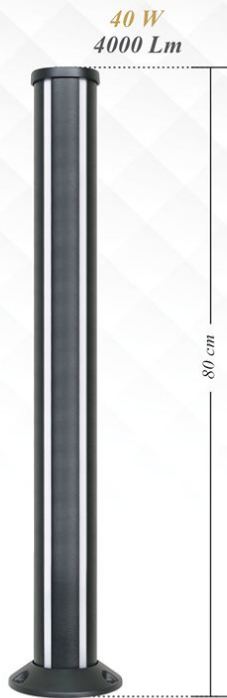

code:401802
قیمت
ریال 40,440,000

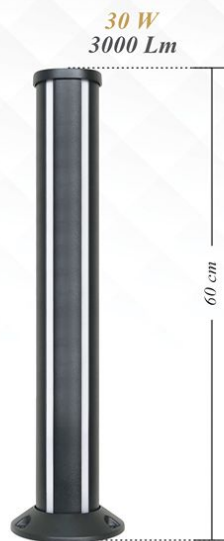

code:401602
قیمت
ریال 34,440,000



code:401302
قیمت
ریال 26,040,000

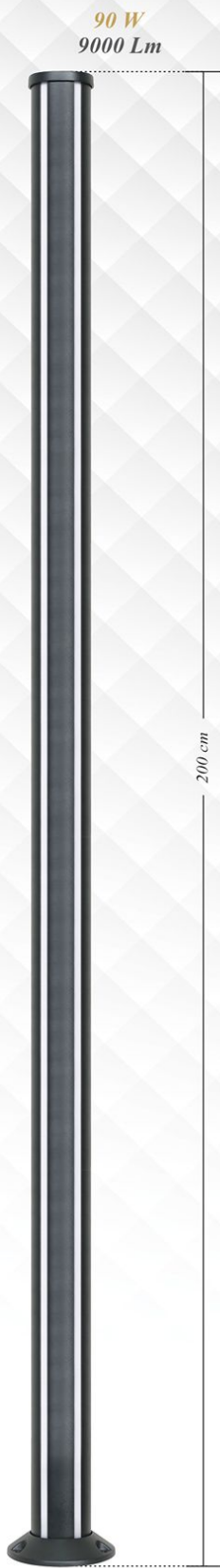

90 W
9000 Lm

code:401202

قیمت
ریال 83,640,000



70 W
7000 Lm

code:401162

قیمت
ریال 66,840,000

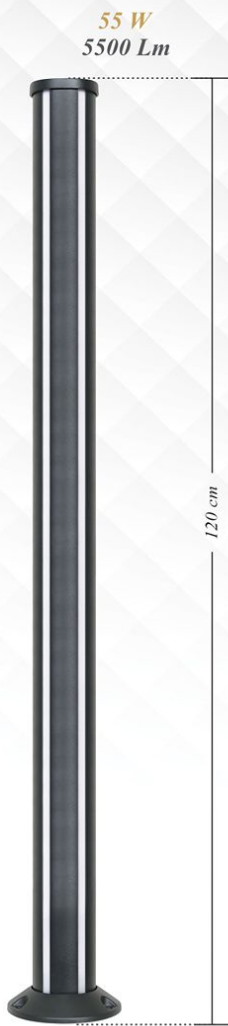

55 W
5500 Lm

code:401122

قیمت
ریال 53,640,000



6 W
600 Lm

قیمت 16,440,000 ریال code: 401082



قیمت 15,240,000 ریال code: 411092

LIYANA

لیانا

- جنس بدنه: آلومینیوم دایکاست
- جنس حباب: PC
- منبع نور: LED Module
- دمای رنگ نور: 3000k-4000k-6000k
- میزان خروجی: 600Lm-500Lm
- 5500Lm-4000Lm-3000Lm-1500Lm
- 9000Lm-7000Lm
- درجه حفاظت IP: 64
- توان: 5W-6W-15W-30W-40W
- 55W-70W-90W-110W



40 W
4000 Lm

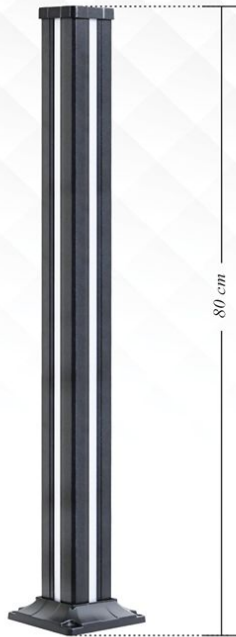

code:411802

قیمت

ریال 40,440,000

30 W
3000 Lm

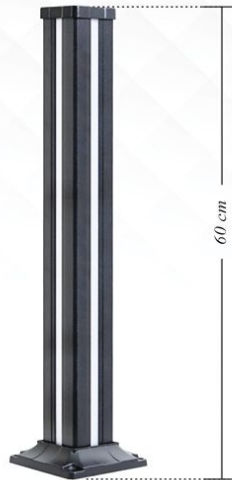

code:411602

قیمت

ریال 34,440,000

15 W
1500 Lm



code:411302

قیمت

ریال 26,040,000



code:411202
قیمت
ریال 83,640,000



code:411162
قیمت
ریال 66,840,000



code:411122
قیمت
ریال 53,640,000

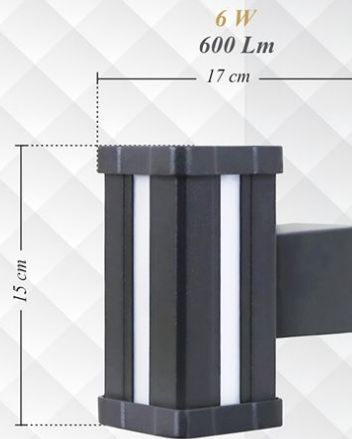

قیمت 16,440,000 ریال code: 411082

ARTA

آرتا

- جنس بدنه: آلومینیوم دایکاست
- جنس حباب: PC
- منبع نور: LED Module
- دمای رنگ نور: 3000k-4000k-6000k
- میزان خروجی: 1200 Lm
- درجه حفاظت: IP: 54
- توان: 12 W
- جنس بدنه: رنگ پودری الکترواستاتیک
- جنس حباب: PC
- منبع نور: LED Module
- دمای رنگ نور: 3000k-4000k-6000k
- میزان خروجی: 1200 Lm
- درجه حفاظت: IP: 54
- توان: 12 W



قیمت 10,680,000 ریال code: 420822



code: 420302
قیمت 13,440,000 ریال



code: 420602
قیمت 14,520,000 ریال



code: 420802
قیمت 15,360,000 ریال

ARTAM

آرتام

- Property of Body: Die-cast aluminum جنس بدنه: آلومینیوم دایکاست
- Body coating: electrostatic power paint پوشش بدنه: رنگ پودری الکترواستاتیک
- Property of bubble: PC جنس حباب: PC
- Color of body: ■ □ ■ رنگ بدنه: ■ □ ■
- Source of Light: LED Module منبع نور: LED Module
- Light Color Temperature: 3000k-4000k-6000k دمای رنگ نور: 3000k-4000k-6000k
- Amount Output of Light: 1200 Lm میزان خروجی: 1200 Lm
- IP degree of Protection: 54 درجه حفاظت IP: 54
- Power: 12 W توان: 12 W

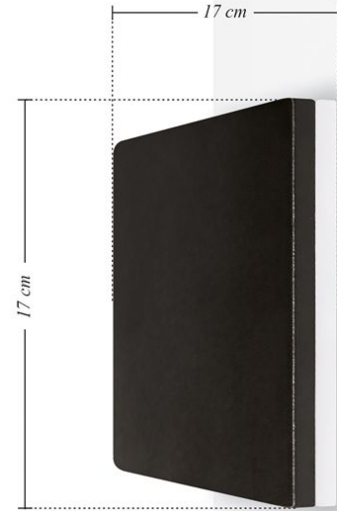

قیمت 10,680,000 ریال code: 430822

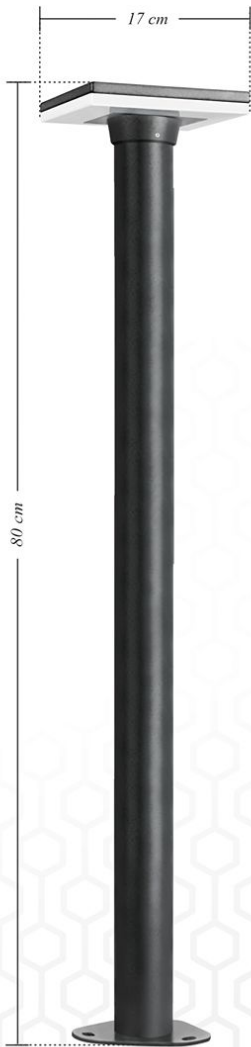

code: 430802
قیمت 15,360,000 ریال



code: 430602
قیمت 14,520,000 ریال



code: 450302
قیمت 13,440,000 ریال



VENDA

وندا

- Lamp consumption source: E27
- Property of Body: Die-cast aluminum
- Property of bubble: Polycarbonate
- IP degree of Protection: 54
- Body coating: electrostatic power paint
- Power: 15 W
- Color of body: ■ ■ ■
- Input Voltage: AC220V/50HZ
- Screw: Steel

- منبع مصرفی لامپ: E27
- جنس بدنه: آلومینیوم دایکاست
- جنس حباب: پلی کربنات
- درجه حفاظت IP: 54
- پوشش بدنه: رنگ پودری الکترواستاتیک
- توان: 15 W
- رنگ بدنه: ■ ■ ■
- ولتاژ ورودی: AC220V/50HZ
- پیچ: استیل



قیمت 9,720,000 ریال code: 440122

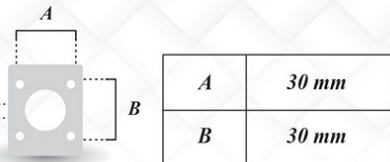

A	10 mm
B	48 mm



قیمت 12,120,000 ریال code: 440222



قیمت 9,720,000 ریال code: 440302



قیمت 13,080,000 ریال code: 440502



قیمت 16,680,000 ریال code: 440802

ROJA

- Lamp consumption source: E27
- Property of Body: Die-cast aluminum
- Property of bubble: Polycarbonate
- IP degree of Protection: 54
- Body coating: electrostatic power paint
- Power: 15 W
- Color of body: ■ ■ ■
- Input Voltage: AC220V/50HZ
- Screw: Steel

- منبع مصرفی لامپ: E27
- جنس بدنه: آلومینیوم دایکاست
- جنس حباب: پلی کربنات
- درجه حفاظت IP: 54
- پوشش بدنه: رنگ پودری الکترواستاتیک
- توان: 15 W
- رنگ بدنه: ■ ■ ■
- ولتاژ ورودی: AC220V/50HZ
- پیچ: استیل



روجا

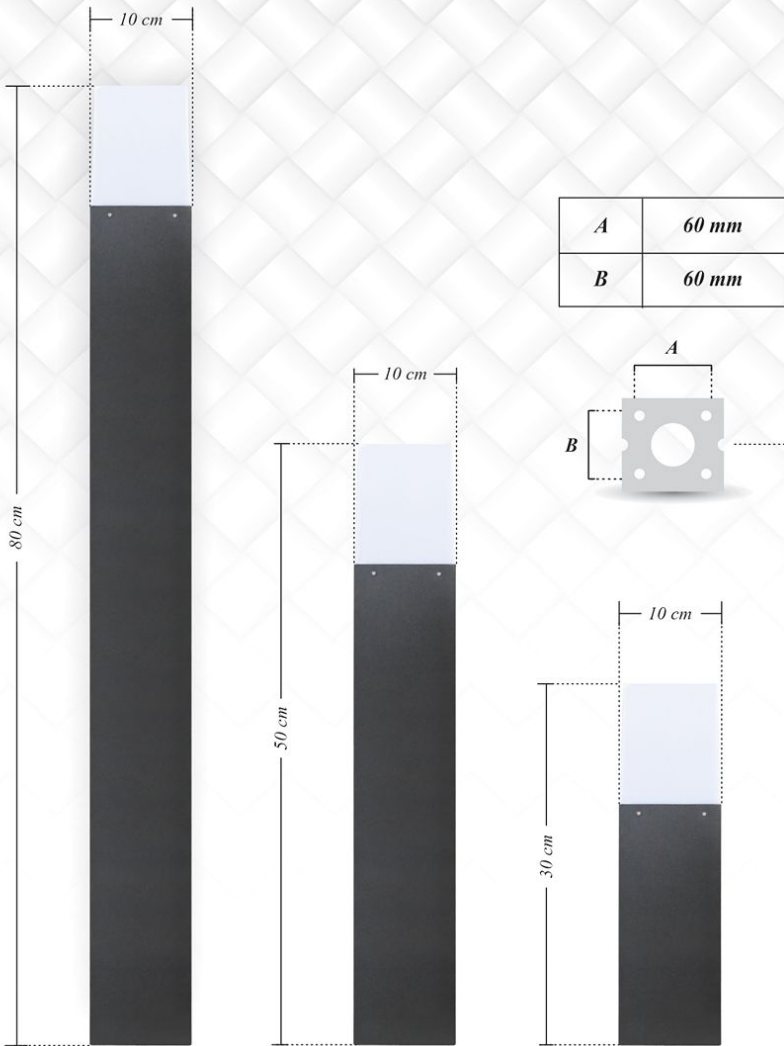

code: 450802

قیمت 16,680,000 ریال

code: 450502

قیمت 13,080,000 ریال

code: 450302

قیمت 9,720,000 ریال



code: 450122 قیمت 9,720,000 ریال

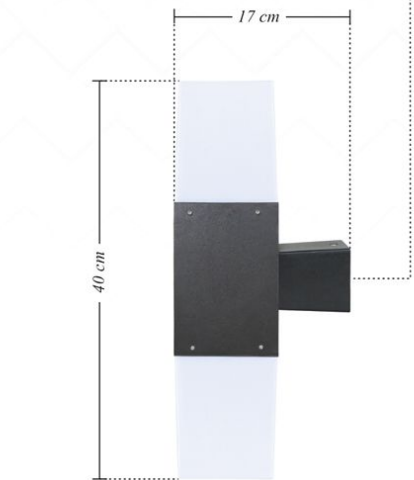

code: 450222 قیمت 12,120,000 ریال



قیمت 29,160,000 ریال code: 460922

TARA

- Lamp consumption source: E27
- Property of Body: Die-cast aluminum
- Property of bubble: PMMA
- IP degree of Protection: 54
- Body coating: electrostatic power paint
- Power: 30 W
- Color of body: ■ □ ■
- Input Voltage: AC220V/50HZ
- Screw: Steel

- منبع مصرفی لامپ: E27
- جنس بدنه: آلومینیوم دایکاست
- جنس حباب: PMMA
- درجه حفاظت IP: 54
- پوشش بدنه: رنگ پودری الکترواستاتیک
- توان: 30 W
- رنگ بدنه: ■ □ ■
- ولتاژ ورودی: AC220V/50HZ
- پیچ: استیل

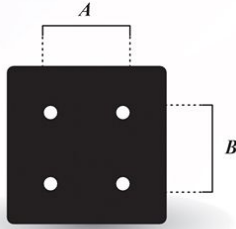

A	80 mm
B	80 mm



قیمت 28,680,000 ریال code: 460712



code: 460402
قیمت 25,440,000 ریال



code: 460602
قیمت 33,840,000 ریال



code: 460802
قیمت 39,000,000 ریال



code: 462212 & 962022
قیمت 111,000,000 ریال

ریخته گری تحت فشار - دایکاست



- ریخته گری دایکاست با وارد کردن فلز مذاب به داخل حفره قالب و با فشار بالا انجام می شود. تولید قطعات بسیار نازک و همچنین با استحکام بسیار زیاد می باشد که ساخت آن توسط روش های دیگر ریخته گری تقریباً غیر ممکن می باشد.
- دستگاه ریخته گری یک قالب فولادی با استحکام بالا است که از مجراهای متعددی تشکیل شده است. این مجراها برای ذوب ریزی چند قطعه به طور همزمان استفاده می شوند. یک عامل آزاد کننده برای چرب کردن و بیرون آوردن قطعه اعمال می شود.
- سپس سیلندر با فلز ذوب شده پر می شود تا اینکه با پیستون به درون حفره های قالب وارد شود. پیستون فشار را تا آنجا که ذوب قالب را تماماً پر کند ادامه می دهد.
- وقتی فلز به اندازه کافی خنک می شود، دستگاه ریخته گری را از قالب جدا می کند. و زوایا و تیزی هر قطعه را به صورت مجزا تمیز می کند. سپس هر قطعه به صورت اختصاصی ماشینکاری می شود.
- مزایای دایکاست شامل: امکان تولید قطعات پیچیده / قطعه تولید شده به وسیله دایکاست از پرداخت سطح خوبی برخوردار است و احتیاجی به عملیات ماشینکاری بعدی ندارد و به دلیل عملیات فوق العاده اقتصادی است / داشتن مقاومت بیشتر و ...

Pressurized Die-Casting Unit

- Die-casting is done by inserting molten metal into the cavity of the mold under high pressure. The production of very thin and also with very high resistance is almost impossible using other casting methods.
- The casting machine is a high-strength steel mold that consists of several ducts. These ducts are used for melting several pieces at the same time. A release agent is applied to lubricate and remove the part.
- Then the cylinder is filled with molten metal until it is inserted into the mold cavities with a piston. The piston continues the pressure until the melt completely fills the mold.
- When the metal is sufficiently cooled, the casting machine separates it from the mold and it cleans the angles and sharpness of each piece separately. Then each part is specially machined.
- The advantages of die-casting include as follows, the possibility of producing complex parts / the part produced by die-casting has a good surface finish and does not require subsequent machining operations and is extremely economical due to the operation / having more resistance and...





قیمت 24,000,000 ریال code: 470222

تیام

- منبع مصرفی لامپ: E27
- جنس بدنه: آلومینیوم دایکاست
- جنس حباب: پلی کربنات
- درجه حفاظت IP: 44
- پوشش بدنه: رنگ پودری الکترواستاتیک
- توان: 30 W
- رنگ بدنه: ■ □ ■
- ولتاژ ورودی: AC220V/50HZ
- پیچ: استیل

TIYAM

- Lamp consumption source: E27
- Property of Body: Die-cast aluminum
- Property of bubble: Polycarbonate
- IP degree of Protection: 44
- Body coating: electrostatic power paint
- Power: 30 W
- Color of body: ■ □ ■
- Input Voltage: AC220V/50HZ
- Screw: Steel



قیمت 24,000,000 ریال code: 470122



قیمت 20,640,000 ریال code: 470622



قیمت 24,000,000 ریال code: 470722



قیمت 26,400,000 ریال code: 470322



قیمت 27,600,000 ریال code: 470422



قیمت 26,400,000 ریال code: 470522

صنایع روشنایی بیتانور

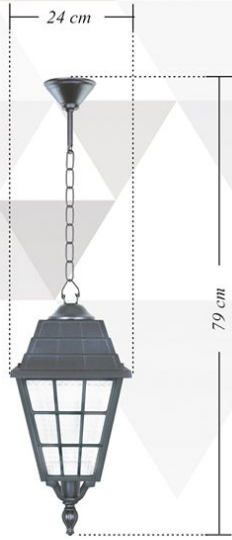

قیمت 20,640,000 ریال code: 471012



قیمت 20,640,000 ریال code: 471032



code: 471022 & 940802
قیمت 30,280,000 ریال

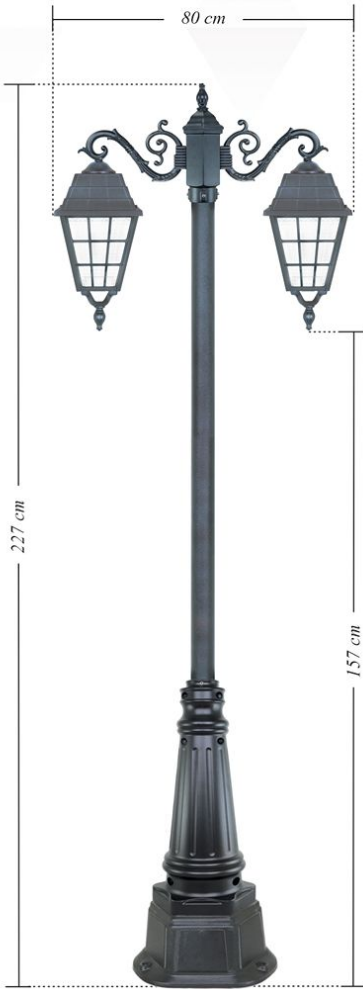

code: 472212 & 962022
قیمت 101,760,000 ریال

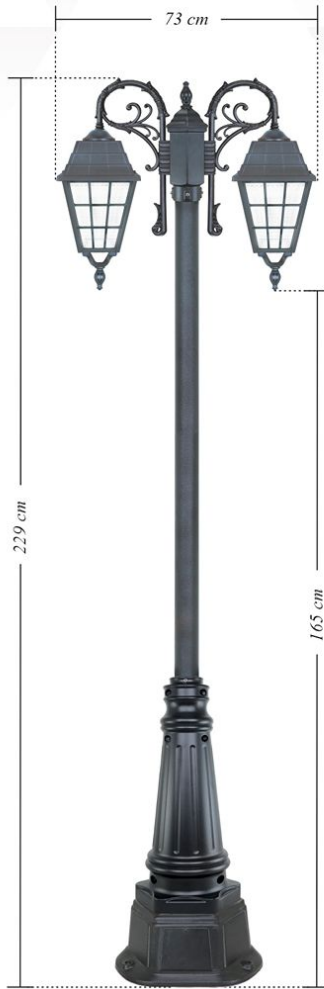

code: 472312 & 962022
قیمت 106,560,000 ریال

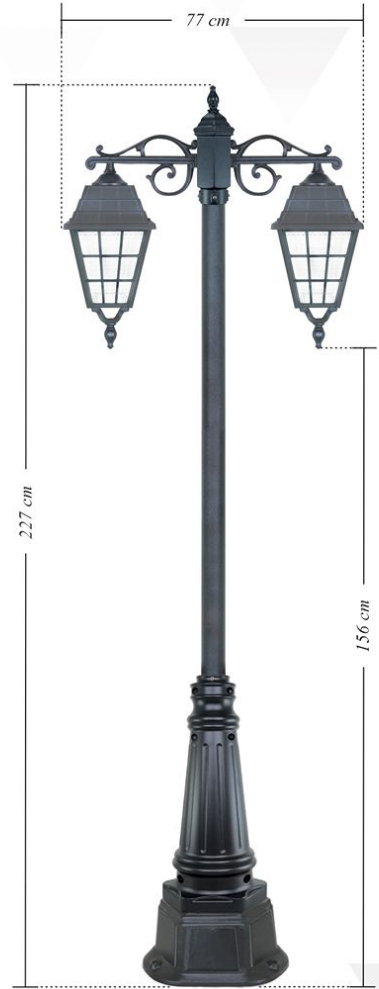

code: 472712 & 962022
قیمت 101,760,000 ریال

صنایع روشنایی بیتانور



DORTA

- Lamp consumption source: E27
- Property of Body: Die-cast aluminum
- Property of bubble: Glass
- IP degree of Protection: 44
- Body coating: electrostatic power paint
- Power: 20 W
- Color of body: ■ □ ■
- Input Voltage: AC220V/50HZ
- Screw: Steel

درتا

- منبع مصرفی لامپ: E27
- جنس بدنه: آلومینیوم دایکاست
- جنس حباب: شیشه
- درجه حفاظت IP: 44
- پوشش بدنه: رنگ پودری الکترواستاتیک
- توان: 20 W
- رنگ بدنه: ■ □ ■
- ولتاژ ورودی: AC220V/50HZ
- پیچ: استیل



قیمت 13,680,000 ریال code: 480812

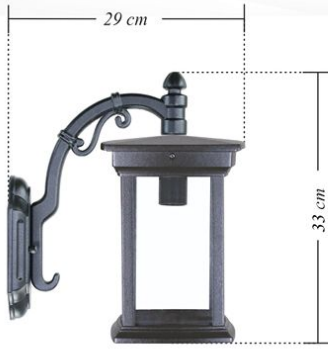

قیمت 15,960,000 ریال code: 480112



قیمت 15,960,000 ریال code: 480212



قیمت 15,960,000 ریال code: 480712



code: 480802
قیمت 23,040,000 ریال

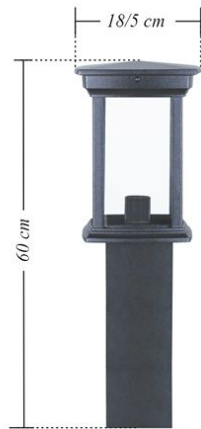

code: 480602
قیمت 19,200,000 ریال



code: 480352
قیمت 14,400,000 ریال

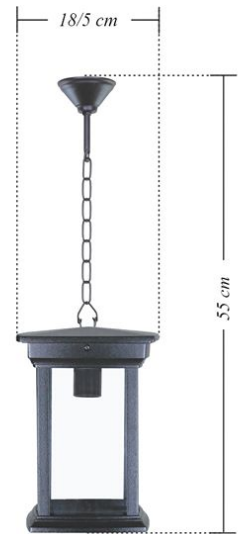

قیمت 12,600,000 ریال code: 481012

صنایع روشنایی بیتانور



قیمت 18,360,000 ریال code: 480512



قیمت 14,640,000 ریال code: 480912



قیمت 18,360,000 ریال code: 480312

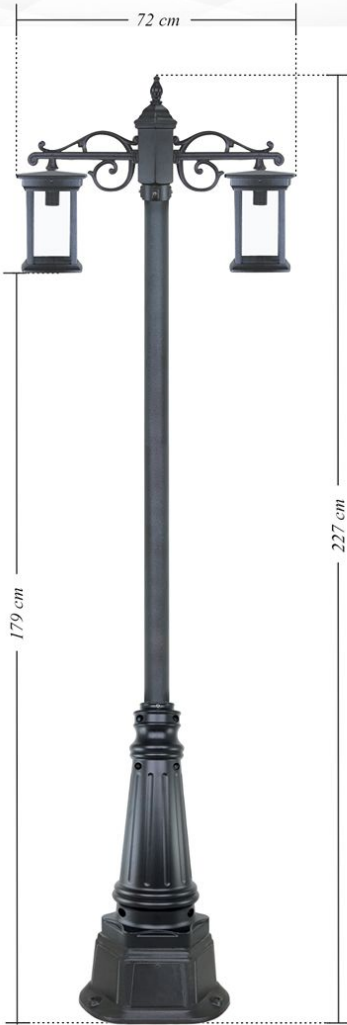

code: 482712 & 962022
قیمت 85,680,000 ریال



code: 482912 & 962022
قیمت 83,040,000 ریال

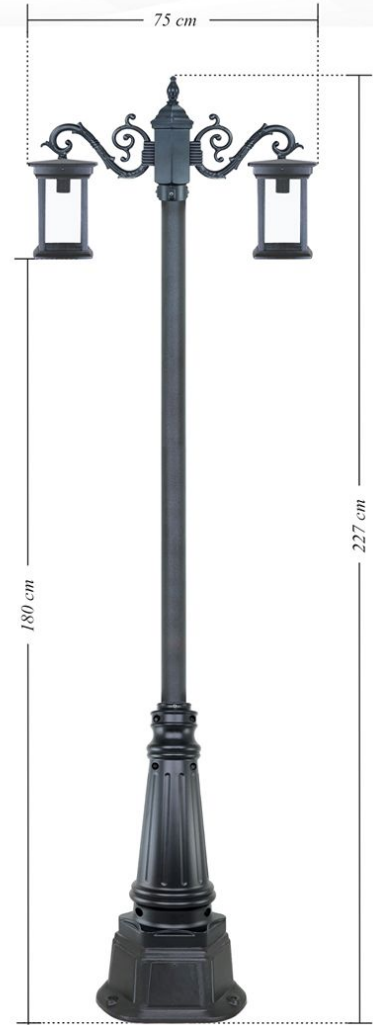

code: 482212 & 962022
قیمت 85,680,000 ریال



DORTA-T

- Lamp consumption source: E27
- Property of Body: Die-cast aluminum
- Property of bubble: Glass
- IP degree of Protection: 44
- Body coating: electrostatic power paint
- Power: 20 W
- Color of body: ■ □ ■
- Input Voltage: AC220V/50HZ
- Screw: Steel

درتا طرح دار

- منبع مصرفی لامپ: E27
- جنس بدنه: آلومینیوم دایکاست
- جنس حباب: شیشه
- درجه حفاظت IP: 44
- پوشش بدنه: رنگ پودری الکترواستاتیک
- توان: 20 W
- رنگ بدنه: ■ □ ■
- ولتاژ ورودی: AC220V/50HZ
- پیچ: استیل



قیمت 18,000,000 ریال code: 480812t



قیمت 18,960,000 ریال code: 480912t



قیمت 20,280,000 ریال code: 480212t



قیمت 20,280,000 ریال code: 480712t

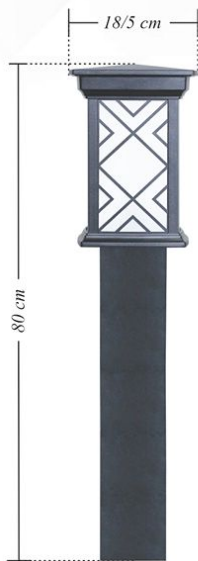

code: 480802t
قیمت 27,360,000 ریال

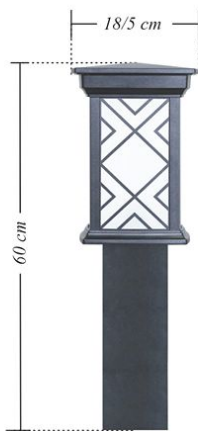

code: 480602t
قیمت 23,520,000 ریال



code: 480352t
قیمت 18,720,000 ریال

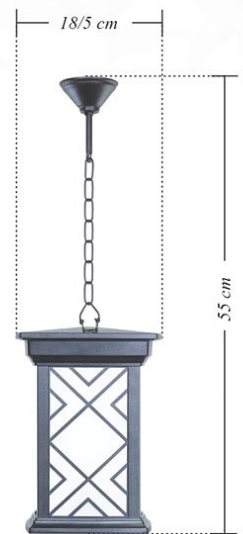

قیمت 16,920,000 ریال code: 481012t

صنایع روشنایی بیتانور



قیمت 23,880,000 ریال code: 480412t



قیمت 22,560,000 ریال code: 480512t



قیمت 22,560,000 ریال code: 480312t

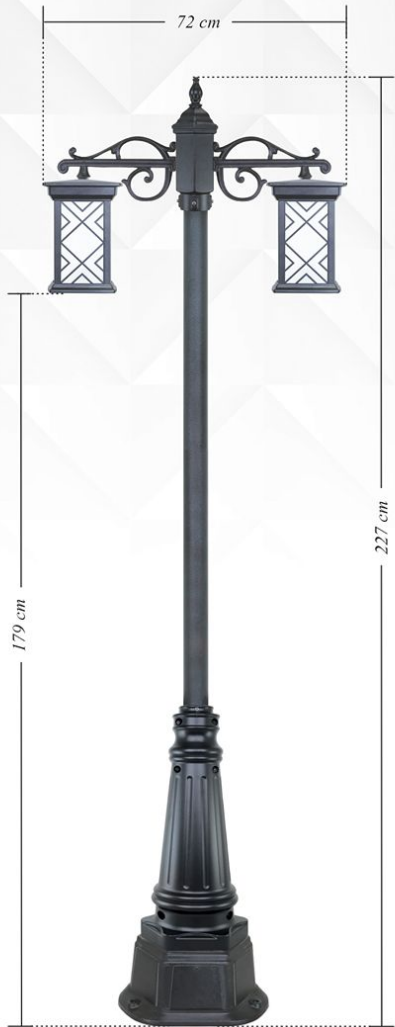

code:482712t & 962022
قیمت 94,200,000 ریال

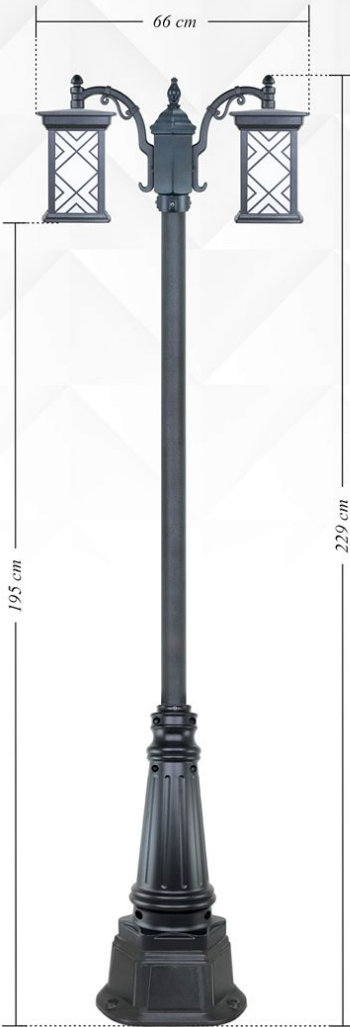

code:482112t & 962022
قیمت 94,200,000 ریال

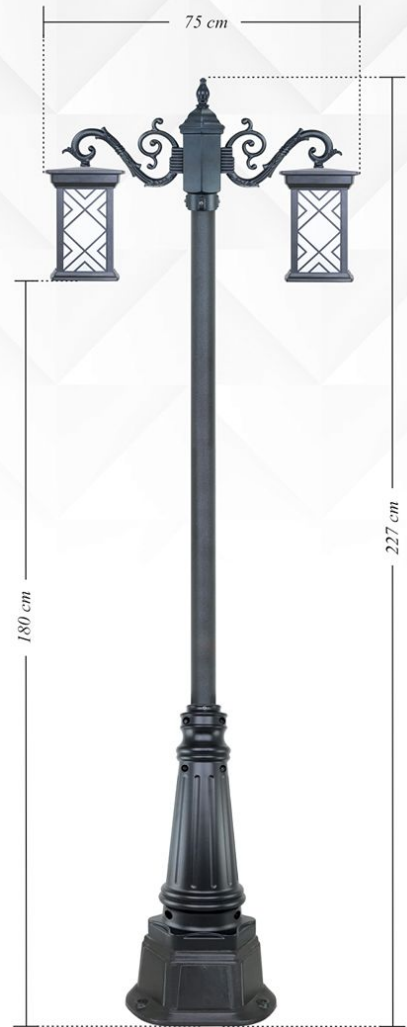

code:482212t & 962022
قیمت 94,200,000 ریال

DORTA-B

درتا بلند

- Lamp consumption source: E27
- Property of Body: Die-cast aluminum
- Property of bubble: Glass
- IP degree of Protection: 44
- Body coating: electrostatic power paint
- Power: 20 W
- Color of body: ■ □ ■
- Input Voltage: AC220V/50HZ
- Screw: Steel

- منبع مصرفی لامپ: E27
- جنس بدنه: آلومینیوم دایکاست
- جنس حباب: شیشه
- درجه حفاظت IP: 44
- پوشش بدنه: رنگ پودری الکترواستاتیک
- توان: 20 W
- رنگ بدنه: ■ □ ■
- ولتاژ ورودی: AC220V/50HZ
- پیچ: استیل



code: 480712b
قیمت 21,120,000 ریال



code: 480912b
قیمت 19,800,000 ریال



code: 480112b
قیمت 21,120,000 ریال



code: 480452b
قیمت 19,680,000 ریال



code: 480702b
قیمت 24,840,000 ریال



code: 481012b
قیمت 17,880,000 ریال



code: 480902b
قیمت 29,040,000 ریال



code: 482712b & 962022
قیمت 96,120,000 ریال

DORTA-B/T

- Lamp consumption source: E27
- Property of Body: Die-cast aluminum
- Property of bubble: Glass
- IP degree of Protection: 44
- Body coating: electrostatic power paint
- Power: 20 W
- Color of body: ■ □ ■
- Input Voltage: AC220V/50HZ
- Screw: Steel



درتا بلند طرح دار

- منبع مصرفی لامپ: E27
- جنس بدنه: آلومینیوم دایکاست
- جنس حباب: شیشه
- درجه حفاظت IP: 44
- پوشش بدنه: رنگ پودری الکترواستاتیک
- توان: 20 W
- رنگ بدنه: ■ □ ■
- ولتاژ ورودی: AC220V/50HZ
- پیچ: استیل

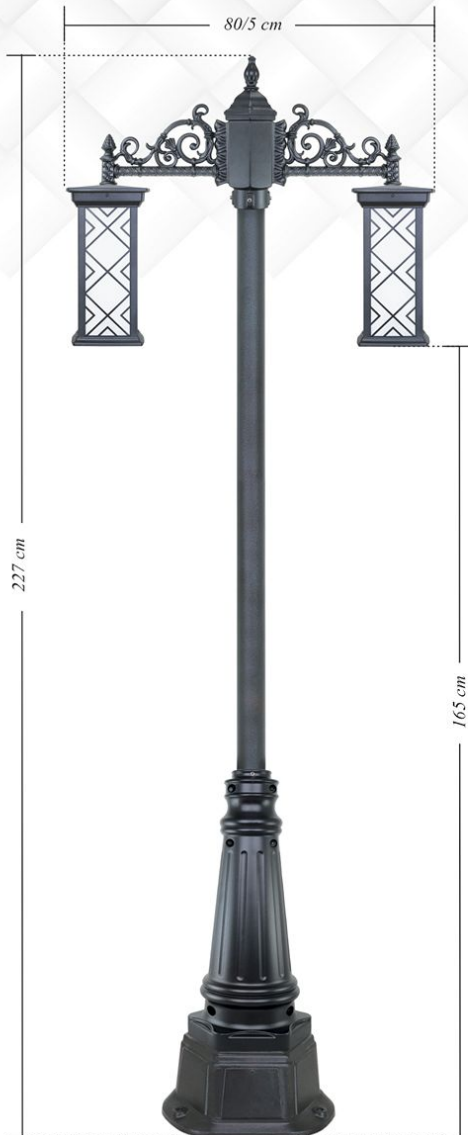

code: 482512b/t & 962022
قیمت 110,880,000 ریال

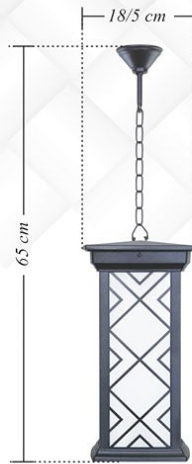

code: 481012b/t
قیمت 22,920,000 ریال

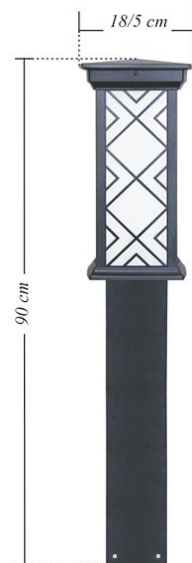

code: 480902b/t
قیمت 34,080,000 ریال



code: 480702b/t
قیمت 29,880,000 ریال

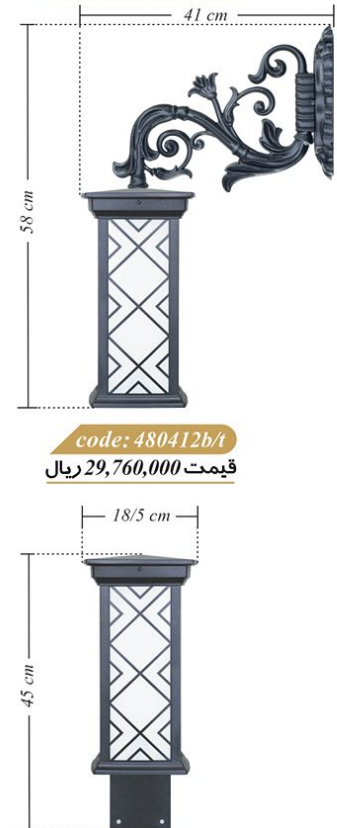

code: 480412b/t
قیمت 29,760,000 ریال

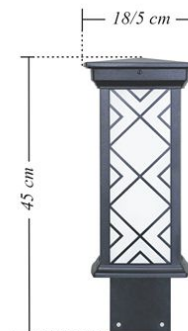

code: 480452b/t
قیمت 24,720,000 ریال



code: 480312b/t
قیمت 28,560,000 ریال

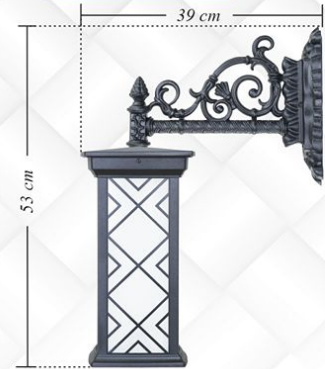

code: 480512b/t
قیمت 28,560,000 ریال

SARINA

سارینا

- Lamp consumption source: E27
- Property of Body: Die-cast aluminum
- Property of bubble: Polycarbonate
- IP degree of Protection: 54
- Body coating: electrostatic power paint
- Power: 15 W
- Color of body: ■ □ ■
- Input Voltage: AC220V/50HZ
- Screw: Steel

- منبع مصرفی لامپ: E27
- جنس بدنه: آلومینیوم دایکاست
- جنس حباب: پلی کربنات
- درجه حفاظت IP: 54
- پوشش بدنه: رنگ پودری الکترواستاتیک
- توان: 15 W
- رنگ بدنه: ■ □ ■
- ولتاژ ورودی: AC220V/50HZ
- پیچ: استیل



قیمت 12,000,000 ریال code: 490822

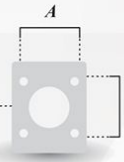

A	30 mm
B	30 mm

A	10 mm
B	48 mm

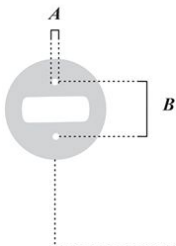

قیمت 12,000,000 ریال code: 490352



قیمت 15,960,000 ریال code: 490602



قیمت 18,960,000 ریال code: 490802

سنگ زنی

■ یک فرایند براده برداری است که عمل برداشتن مواد اضافه رو قطعه را با ساییش انجام می دهد. هر یک از دانه های ساینده رو سطح بخش کوچکی از قطعه کار را تغییر شکل می دهد و موجب صاف و پرداخت شدن قطعه می گردد. معمولاً سنگ زنی مرحله نهایی کار روی قطعه است که بعد از آن کیفیت سطح بالا رفته و در واقع نوعی پرداخت سطح است.



Grinding

■ It is a chipping process that removes excess material from the piece. Each of the abrasive grains changes the shape of a small part of the work piece and makes the piece smooth and polished. Grinding is usually the final stage of work on the part, after which, the quality of the surface is increased and it is actually a kind of surface finishing.

جوشکاری

■ یکی از بهترین و قدیمی ترین روش های مورد استفاده در صنعت به منظور اتصال دو قطعه می باشد. این فرایند متناسب با نوع مواد مورد استفاده و یا محل انجام آن راهکارهای مختلفی را پیش روی مهندسان و تکنسین هایی که به نوعی با جوشکاری سرو کار دارند قرار می دهند.

Welding

■ It is one of the best and oldest methods used in the industry to connect two parts. This process, according to the type of materials used or the place where it is performed, puts different solutions in front of engineers and technicians who deal with welding in some way.





قیمت 21,720,000 ریال code: 500112

داتیس

- منبع مصرفی لامپ: E27
- جنس بدنه: آلومینیوم دایکاست
- جنس حباب: پلی کربنات
- درجه حفاظت IP: 54
- پوشش بدنه: رنگ پودری الکترواستاتیک
- توان: 20 W
- رنگ بدنه: ■ □ ■
- ولتاژ ورودی: AC220V/50HZ
- پیچ: استیل

DATIS

- Lamp consumption source: E27
- Property of Body: Die-cast aluminum
- Property of bubble: Polycarbonate
- IP degree of Protection: 54
- Body coating: electrostatic power paint
- Power: 20 W
- Color of body: ■ □ ■
- Input Voltage: AC220V/50HZ
- Screw: Steel

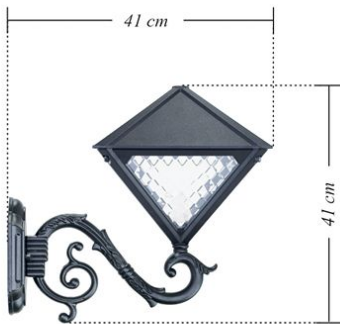

قیمت 21,720,000 ریال code: 500222



قیمت 21,720,000 ریال code: 500722



قیمت 18,360,000 ریال code: 500622



قیمت 20,400,000 ریال code: 500912

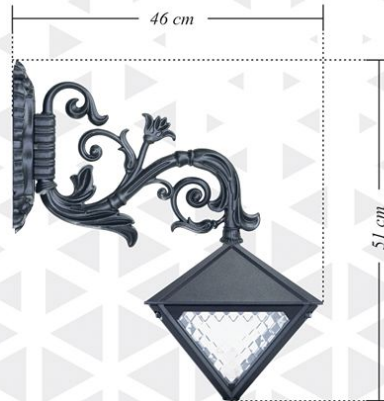

قیمت 25,320,000 ریال code: 500412

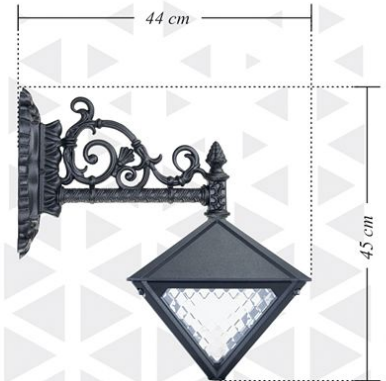

قیمت 24,000,000 ریال code: 500512

صنایع روشنایی بیتانور

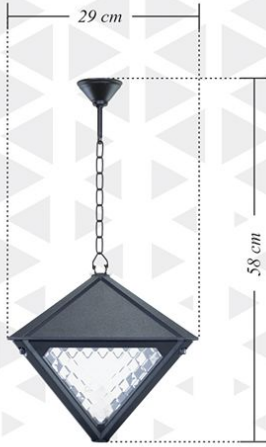

قیمت 18,360,000 ریال code: 501012



قیمت 18,360,000 ریال code: 501032

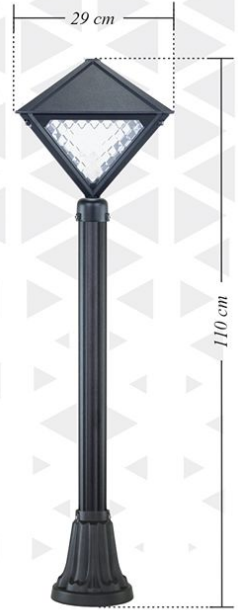

code: 501022 & 940802
قیمت 28,000,000 ریال

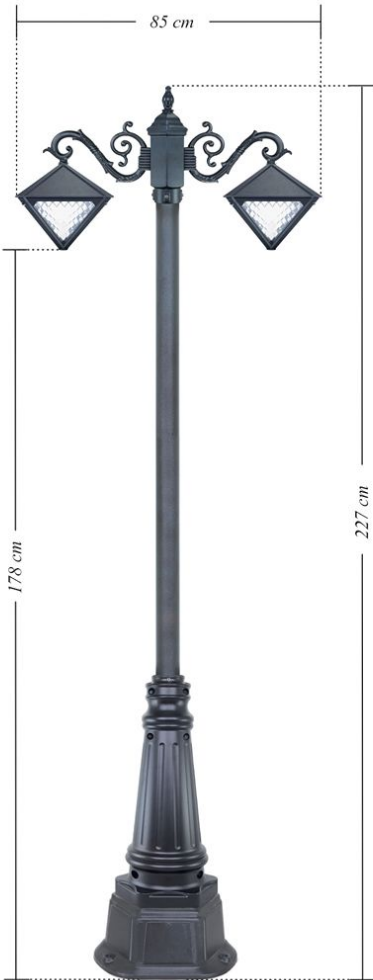

code: 502212 & 962022
قیمت 97,080,000 ریال

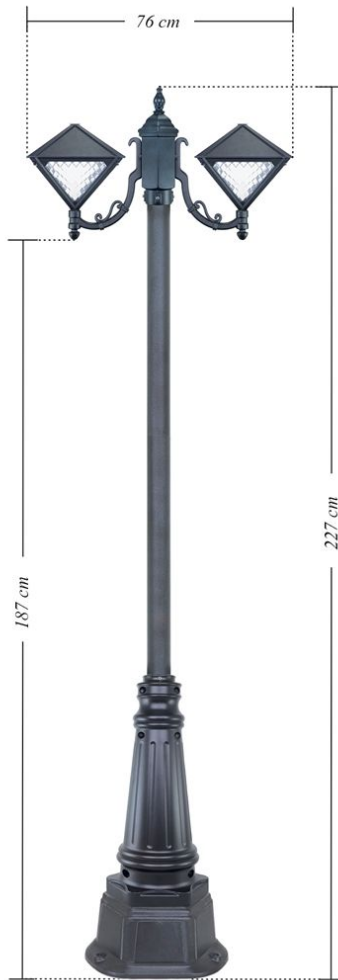

code: 502122 & 962022
قیمت 97,080,000 ریال

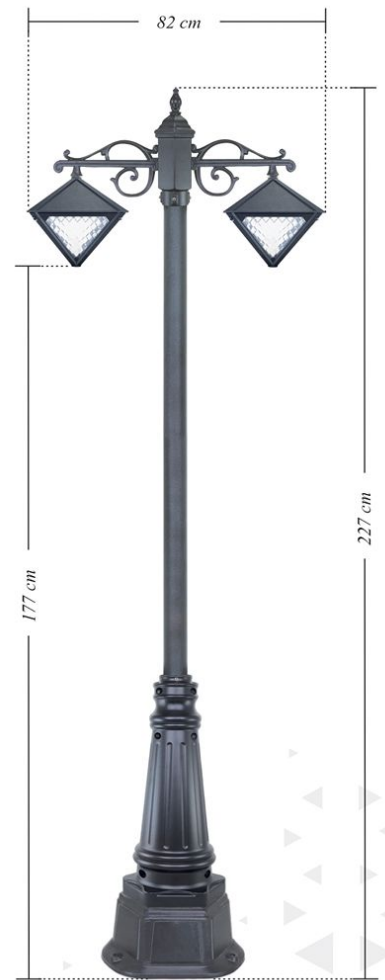

code: 502712 & 962022
قیمت 97,080,000 ریال



قیمت 13,680,000 ریال code: 510622

مشبك

- منبع مصرفی لامپ: E27
- جنس بدنه: آلومینیوم دایکاست
- جنس حباب: پلی کربنات
- درجه حفاظت IP: 44
- پوشش بدنه: رنگ پودری الکترواستاتیک
- توان: 20 W
- رنگ بدنه: ■ □ ■
- ولتاژ ورودی: AC220V/50HZ
- پیچ: استیل

MOSHABAK

- Lamp consumption source: E27
- Property of Body: Die-cast aluminum
- Property of bubble: Polycarbonate
- IP degree of Protection: 44
- Body coating: electrostatic power paint
- Power: 20 W
- Color of body: ■ □ ■
- Input Voltage: AC220V/50HZ
- Screw: Steel



قیمت 17,040,000 ریال code: 510122



قیمت 17,040,000 ریال code: 510222



قیمت 17,040,000 ریال code: 510722



قیمت 19,440,000 ریال code: 510312



قیمت 15,840,000 ریال code: 510912



قیمت 19,440,000 ریال code: 510512

صنایع روشنایی بیتانور

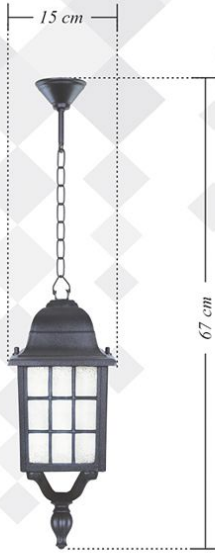

قیمت 13,680,000 ریال code: 511012



قیمت 13,680,000 ریال code: 511032



code: 511022 & 940802
قیمت 23,320,000 ریال

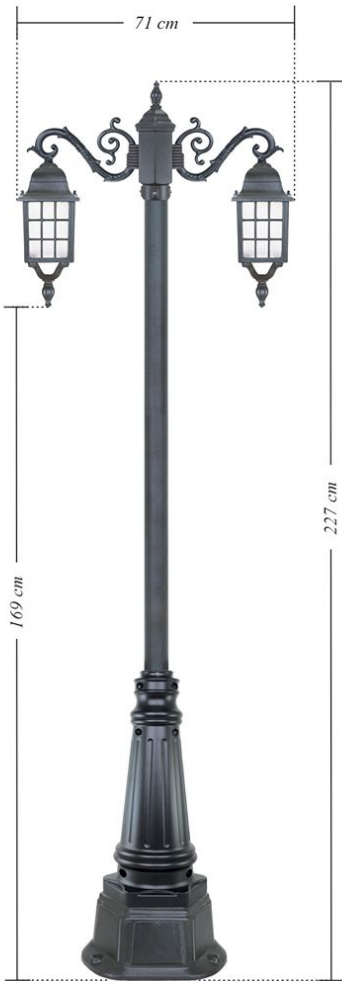

code: 512212 & 962022
قیمت 87,840,000 ریال

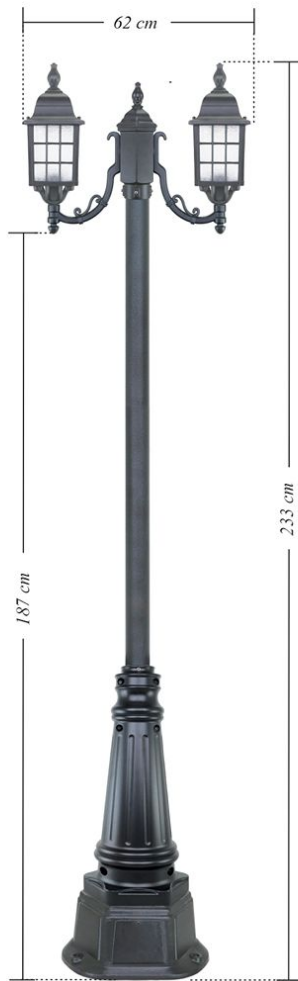

code: 512122 & 962022
قیمت 87,840,000 ریال

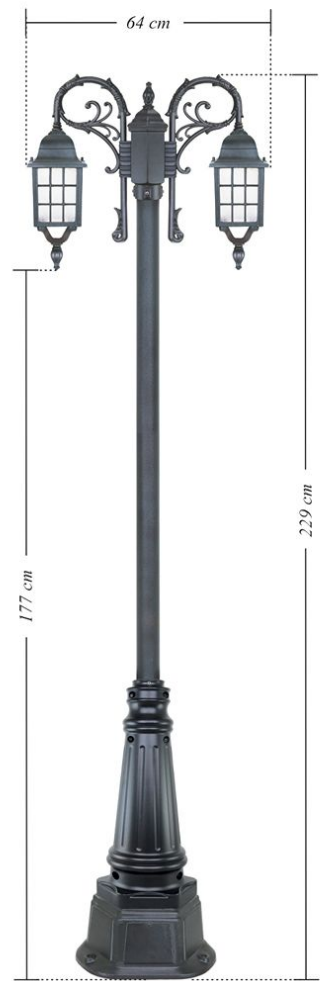

code: 512312 & 962022
قیمت 92,520,000 ریال



قیمت 15,000,000 ریال code: 520212

سلطنتی

- منبع مصرفی لامپ: E27
- جنس بدنه: آلومینیوم دایکاست
- جنس حباب: پلی کربنات
- درجه حفاظت IP: 44
- پوشش بدنه: رنگ پودری الکترواستاتیک
- توان: 20 W
- رنگ بدنه: ■ □ ■
- ولتاژ ورودی: AC220V/50HZ
- پیچ: استیل

SALTANATI

- Lamp consumption source: E27
- Property of Body: Die-cast aluminum
- Property of bubble: Polycarbonate
- IP degree of Protection: 44
- Body coating: electrostatic power paint
- Power: 20 W
- Color of body: ■ □ ■
- Input Voltage: AC220V/50HZ
- Screw: Steel



قیمت 15,000,000 ریال code: 520122



قیمت 15,000,000 ریال code: 520722



قیمت 11,640,000 ریال code: 520622



قیمت 17,160,000 ریال code: 520312



قیمت 18,360,000 ریال code: 520412



قیمت 17,160,000 ریال code: 520512

صنایع روشنایی بیتانور



قیمت 11,640,000 ریال code: 521012



قیمت 11,640,000 ریال code: 521032



code: 521022 & 940802
قیمت 21,280,000 ریال

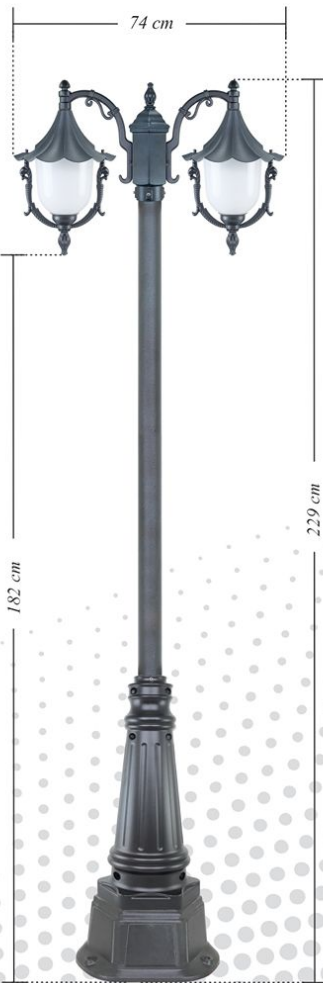

code: 522112 & 962022
قیمت 83,760,000 ریال

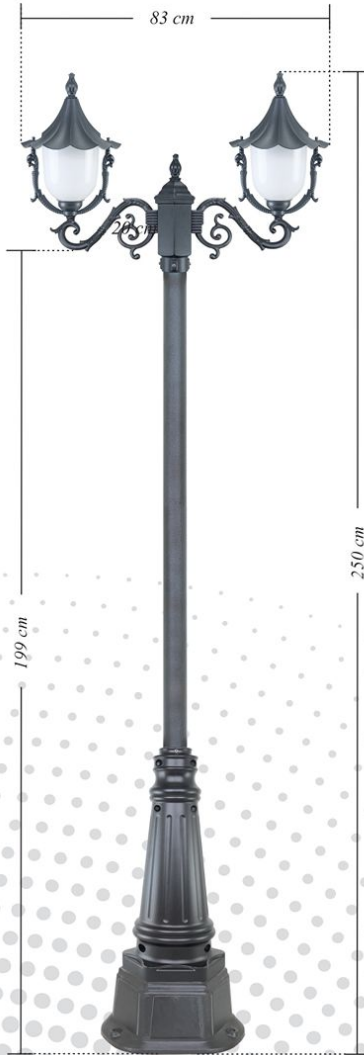

code: 522222 & 962022
قیمت 83,760,000 ریال

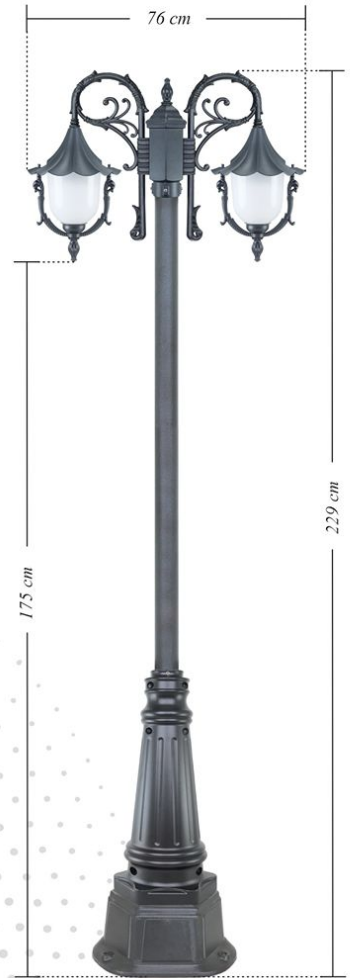

code: 522312 & 962022
قیمت 87,840,000 ریال



قیمت 12,240,000 ریال code: 531012

ROMI

- Lamp consumption source: E27
- Property of Body: Die-cast aluminum
- Property of bubble: Glass
- IP degree of Protection: 54
- Body coating: electrostatic power paint
- Power: 20 W
- Color of body: ■ □ ■
- Input Voltage: AC220V/50HZ
- Screw: Steel

رومی

- منبع مصرفی لامپ: E27
- جنس بدنه: آلومینیوم دایکاست
- جنس حباب: شیشه
- درجه حفاظت IP: 54
- پوشش بدنه: رنگ پودری الکترواستاتیک
- توان: 20 W
- رنگ بدنه: ■ □ ■
- ولتاژ ورودی: AC220V/50HZ
- پیچ: استیل



قیمت 12,240,000 ریال code: 530622



قیمت 12,240,000 ریال code: 531032

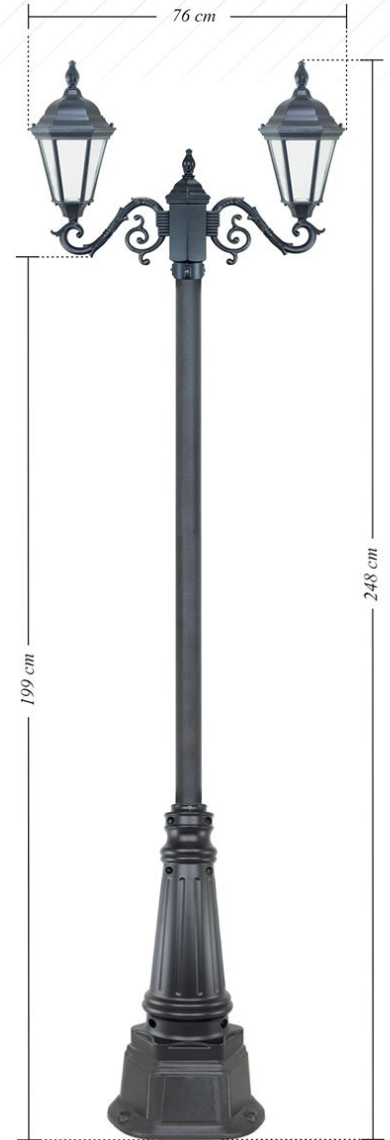

code: 532222 & 962022
قیمت 84,960,000 ریال



قیمت 15,600,000 ریال code: 530122



code: 531022 & 940802
قیمت 21,880,000 ریال



قیمت 15,600,000 ریال code: 530222

CHATRI

- Lamp consumption source: E27
- Property of Body: Die-cast aluminum
- Property of bubble: Glass
- IP degree of Protection: 44
- Body coating: electrostatic power paint
- Power: 20 W
- Color of body: ■ □ ■
- Input Voltage: AC220V/50HZ
- Screw: Steel



چترای

- منبع مصرفی لامپ: E27
- جنس بدنه: آلومینیوم دایکاست
- جنس حباب: شیشه
- درجه حفاظت IP: 44
- پوشش بدنه: رنگ پودری الکترواستاتیک
- توان: 20 W
- رنگ بدنه: ■ □ ■
- ولتاژ ورودی: AC220V/50HZ
- پیچ: استیل



قیمت 12,960,000 ریال code: 571012



قیمت 12,960,000 ریال code: 571032



قیمت 12,960,000 ریال code: 570612

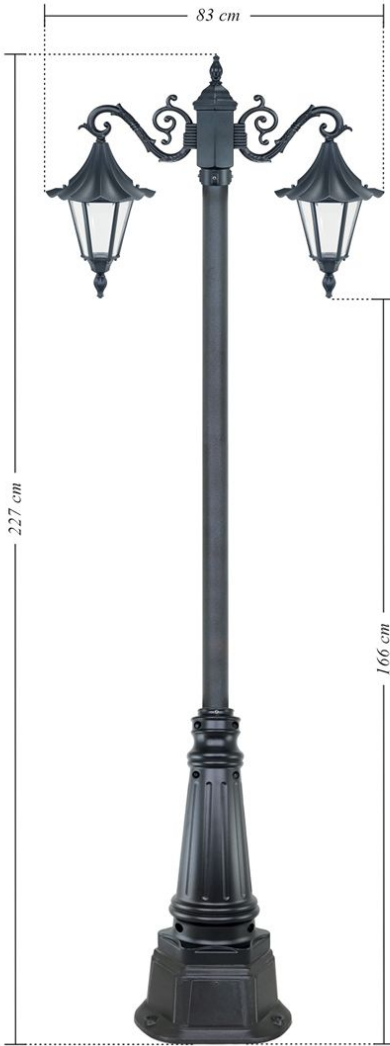

code: 572212 & 962022
قیمت 86,520,000 ریال



code: 571022 & 940802
قیمت 22,600,000 ریال



قیمت 16,320,000 ریال code: 570112

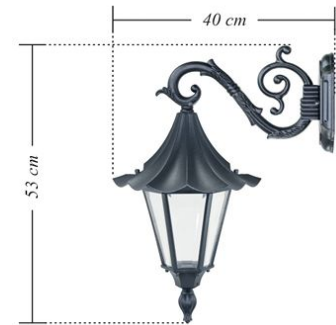

قیمت 16,320,000 ریال code: 570212

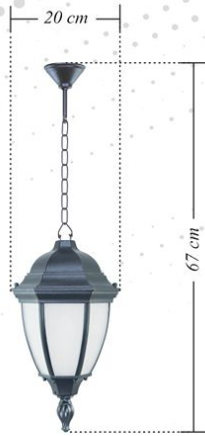

قیمت 12,240,000 ریال code: 541012

ROMI KHOMREHEI

روسی خمیره ای

- Lamp consumption source: E27
- Property of Body: Die-cast aluminum
- Property of bubble: Sandblast Glass
- IP degree of Protection: 54
- Body coating: electrostatic power paint
- Power: 20 W
- Color of body: ■ □ ■
- Input Voltage: AC220V/50HZ
- Screw: Steel

- منبع مصرفی لامپ: E27
- جنس بدنه: آلومینیوم دایکاست
- جنس حباب: شیشه سندبلاست
- درجه حفاظت IP: 54
- پوشش بدنه: رنگ پودری الکترواستاتیک
- توان: 20 W
- رنگ بدنه: ■ □ ■
- ولتاژ ورودی: AC220V/50HZ
- پیچ: استیل



قیمت 12,240,000 ریال code: 540622



قیمت 12,240,000 ریال code: 541032

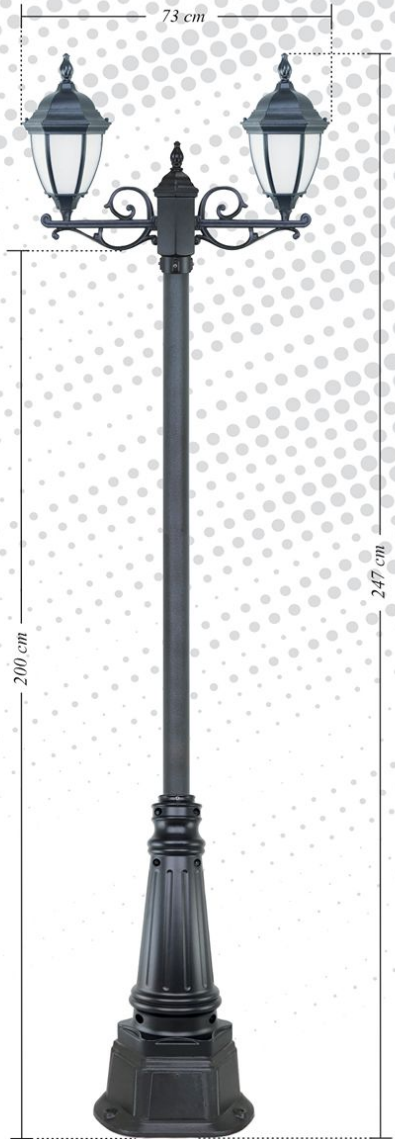

code: 542722 & 962022
قیمت 84,960,000 ریال



قیمت 15,600,000 ریال code: 540122



code: 541022 & 940802
قیمت 21,880,000 ریال



قیمت 15,600,000 ریال code: 540222

چتری خمره ای CHATRI KHOMREHEI

- Lamp consumption source: E27 منبع مصرفی لامپ: E27
- Property of Body: Die-cast aluminum جنس بدنه: آلومینیوم دایکاست
- Property of bubble: Sandblast Glass جنس حباب: شیشه سندبلاست
- IP degree of Protection: 44 درجه حفاظت IP: 44
- Body coating: electrostatic power paint پوشش بدنه: رنگ پودری الکترواستاتیک
- Power: 20 W توان: 20 W
- Color of body: ■ □ ■ رنگ بدنه: ■ □ ■
- Input Voltage: AC220V/50HZ ولتاژ ورودی: AC220V/50HZ
- Screw: Steel پیچ: استیل

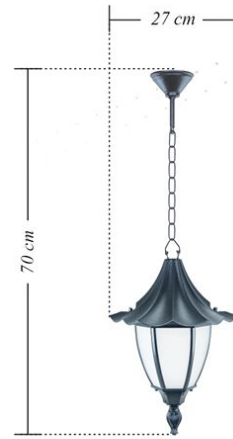

code: 581012 قیمت 12,960,000 ریال

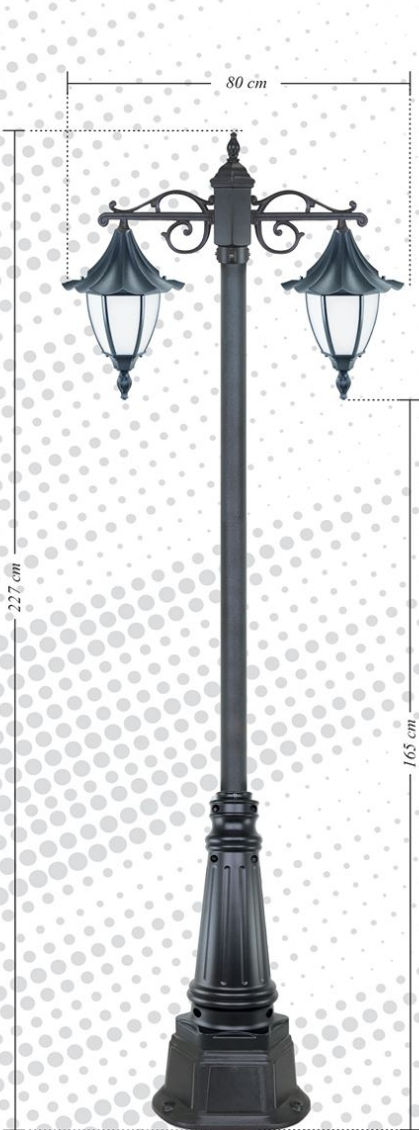

code: 582712 & 962022
قیمت 86,520,000 ریال

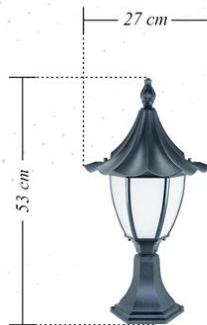

code: 581032 قیمت 12,960,000 ریال



code: 580612 قیمت 12,960,000 ریال



code: 581022 & 940802
قیمت 22,600,000 ریال



code: 580112 قیمت 16,320,000 ریال

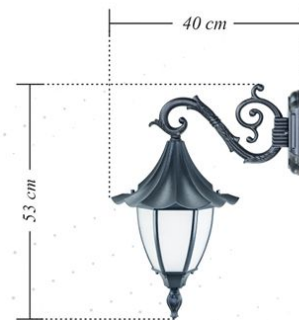

code: 580212 قیمت 16,320,000 ریال



دستگاه ویبره پولیشن و پرداختکاری و خشک کن

■ فرآیند ویبراسیون یا همان فرآیندهای نهایی تولید finishing process جهت پاکسازی پلیسه ها، چربی ها و اکسیدها از روی قطعات و همچنین پولیش نهایی آنها به صورت مکانیزه می باشد که توسط دستگاه ویبره انجام می شود. پس از انجام عملیات پلیسه گیری عملیات پرداخت جهت صاف و یکدست شدن قطعات صورت می گیرد و در انتها قطعات به دستگاه دیگر که خشک کن است انتقال می گردد، خشک کردن قطعات پس از فرآیند ویبراسیون و جلوگیری از اکسیداسیون قطعات می باشد.

Dryer, Finishing and Polishing Vibration Machine

■ The vibration process or the final production processes (Finishing Process) is carried out by the Vibration Machine to clean the pleats, fats and oxides on the parts, as well as their final polishing is done in mechanized basis. After the pleating operation, the polishing operation is done to make the parts smooth and uniform, and at the end, the parts are transferred to another machine which is a dryer. The drying of the parts is made after the vibration process in order to prevent oxidation of the parts.

IP چراغ

■ IP چراغ مخفف Ingress Protection به معنی محافظت در برابر نفوذ است.
 ■ این درجه بندی است که اتصالات سبک (و بسیاری موارد دیگر) را برای مناسب بودن آنها برای استفاده در مکان های مختلف طبقه بندی می کند.
 ■ این طبقه بندی براساس اینکه چگونه آب یا گرد و غبار می توانند به محل قرارگیری چراغ برسند.
 ■ در هنگام انتخاب محصولات روشنایی و چراغ های LED برای هر پروژه، درجه حفاظت از ورودی یا IP اهمیت قابل توجهی دارد.

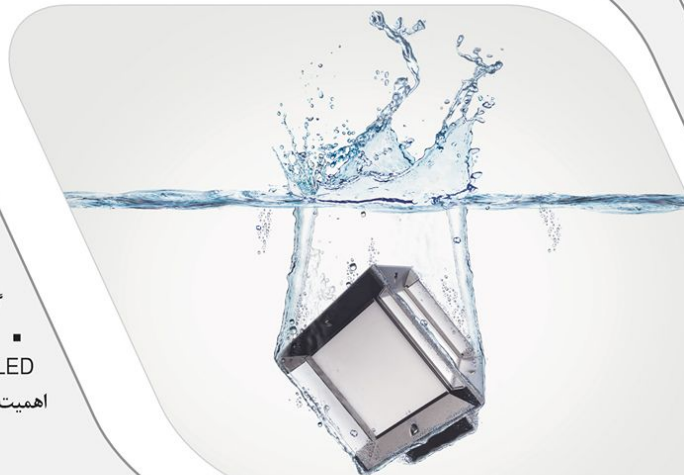

The IP Lamp

■ stands for Ingress Protection which means protection against penetration.
 ■ This is a classification that classifies light fittings (and many others) for their appropriateness for use in various locations.
 ■ This classification is based on how water or dust can reach the place of positioning of the lamp.
 ■ When choosing of lighting products and LED lights for any project, the degree of ingress protection or IP is of paramount importance.

رنگ پودری الکترواستاتیک

■ از مهمترین دلایل محبوبیت رنگ کوره ای در میان صنعتگران می توان به عدم نیاز به حلال اشاره کرد. حلال رنگ با تولید گازهای سمی در محیط به سلامت انسان آسیب وارد می کند. همچنین آلودگی کمتری نسبت به رنگ های مایع ایجاد می کند. رنگ پودری الکترواستاتیک را برای پوشش سطوح فلزی و غیرفلزی به کار می برند. به همین منظور ابتدا رنگ با استفاده از تفنگ مخصوص (مشابه پیستوله) بر روی کالای مورد نظر پاشیده می شود. سپس کالا را داخل کوره های صنعتی مخصوص در دمای بین ۱۸۰ تا ۲۲۰ درجه سانتی گراد حرارت می دهند. بار مغناطیسی موجود در رنگ کوره ای باعث یکپارچه و یکدست شدن سطح محصول خواهد شد.



Electrostatic Powder Paint

■ No need to solvent is one of the most important reasons for the popularity of furnace paint among craftsmen and industrialists. Paint solvent harms human health by producing toxic gases in the environment. Furnace paint also creates less pollution than liquid paints. Electrostatic powder paint is used to cover metallic and non-metallic surfaces. For this purpose, the paint is first sprayed on the desired product using a special gun (similar to a pistol). Then the product is heated in special industrial ovens at a temperature between 180 and 220 degrees Celsius. The magnetic load in the furnace paint will make the surface of the product uniform and integrated.



پلی کربنات

■ جنس حباب های این واحد تولیدی از پلی کربنات می باشد. پلی کربنات دارای مقاومت بالا سختی مقاومت گرمایی وضعیت ابعادی عالی و پایداری در رنگ است. پلی کربنات به خاطر ویژگی های متنوع خود سازگاری با محیط زیست و قابل بازیافت بودن ماده ای ایده آل و پر کاربرد در صنعت است.

■ پلی کربنات ها استحکام خود را در دمای بین ۲۰- تا ۱۴۰ درجه سانتی گراد حفظ می کنند و قابل شکستن نیستند این استحکام زیاد و مقاومت در برابر ضربه و خراش باعث ایجاد ایمنی و راحت تر کردن فرایندهایی می شود که به عملکرد و قابلیت اطمینان بالایی در جهت استفاده نیاز دارند.

Polycarbonate

■ The property of bubbles of this production unit are made of polycarbonate. Polycarbonate has high strength, hardness, heat resistance, excellent dimensional condition and stability in color. Polycarbonate is an ideal and widely used material in the industry due to its diverse characteristics of compatibility with the environment and being recyclable.

■ Polycarbonates maintain their strength at the temperatures between -20 and 140 degrees Celsius and cannot be broken. This high strength and resistance against strike and scratch creates safety and eases the processes that requires high performance and reliability for use.



قیمت 12,240,000 ریال code: 551012

ROMI KAMARBARIK

رومی کمرباریک

- Lamp consumption source: E27
- Property of Body: Die-cast aluminum
- Property of bubble: Sandblast Glass
- IP degree of Protection: 54
- Body coating: electrostatic power paint
- Power: 15 W
- Color of body: ■ □ ■
- Input Voltage: AC220V/50HZ
- Screw: Steel

- منبع مصرفی لامپ: E27
- جنس بدنه: آلومینیوم دایکاست
- جنس حباب: شیشه سندبلاست
- درجه حفاظت IP: 54
- پوشش بدنه: رنگ پودری الکترواستاتیک
- توان: 15 W
- رنگ بدنه: ■ □ ■
- ولتاژ ورودی: AC220V/50HZ
- پیچ: استیل



قیمت 12,240,000 ریال code: 550612



قیمت 12,240,000 ریال code: 551032

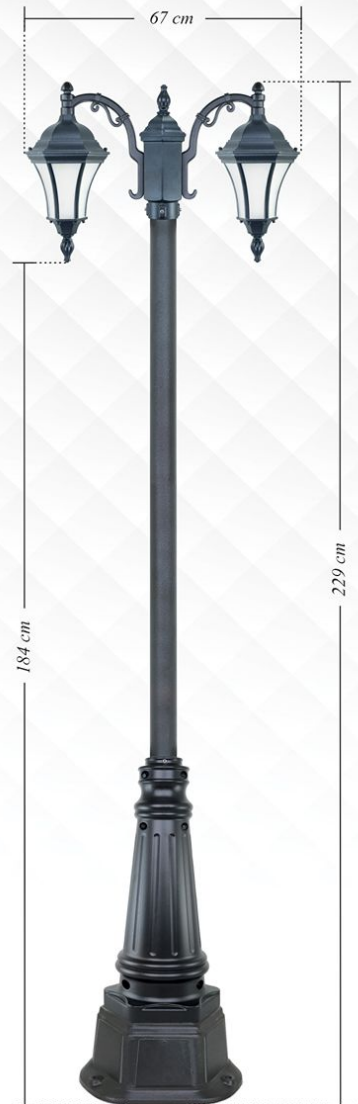

code: 552112 & 962022

قیمت 84,960,000 ریال



قیمت 15,600,000 ریال code: 550112



code: 551022 & 940802

قیمت 21,880,000 ریال



قیمت 15,600,000 ریال code: 550212

CHATRI KAMARBARIK

چترای کمر باریک

- Lamp consumption source: E27 منبع مصرفی لامپ: E27
- Property of Body: Die-cast aluminum جنس بدنه: آلومینیوم دایکاست
- Property of bubble: Sandblast Glass جنس حباب: شیشه سندبلاست
- IP degree of Protection: 44 درجه حفاظت IP: 44
- Body coating: electrostatic power paint پوشش بدنه: رنگ پودری الکترواستاتیک
- Power: 15 W توان: 15 W
- Color of body: ■ ■ ■ رنگ بدنه: ■ ■ ■
- Input Voltage: AC220V/50HZ ولتاژ ورودی: AC220V/50HZ
- Screw: Steel پیچ: استیل



قیمت 12,960,000 ریال code: 591012

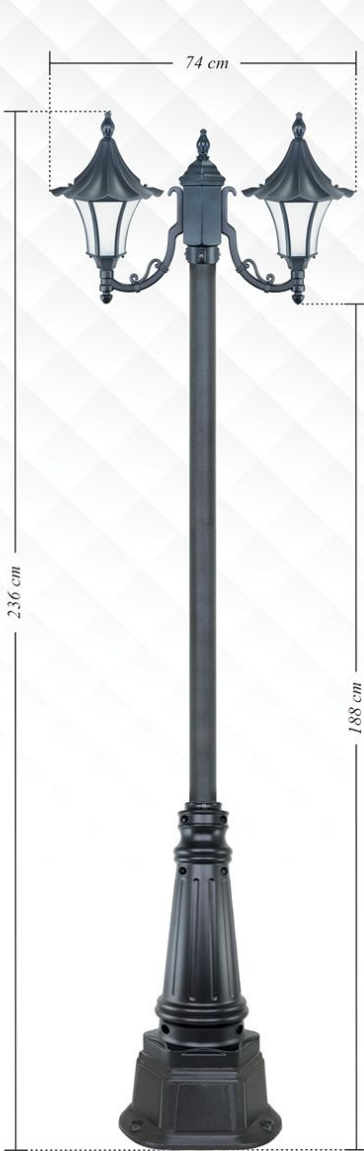

code: 592122 & 962022
قیمت 86,520,000 ریال



قیمت 12,960,000 ریال code: 591032



قیمت 12,960,000 ریال code: 590622



code: 591022 & 940802
قیمت 22,600,000 ریال



قیمت 16,320,000 ریال code: 590122



قیمت 16,320,000 ریال code: 590222

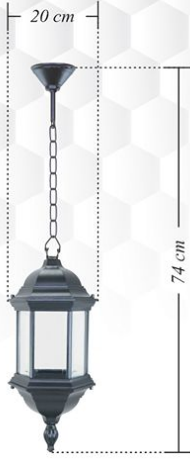

قیمت 12,960,000 ریال code: 561012

HEXAGON

- Lamp consumption source: E27
- Property of Body: Die-cast aluminum
- Property of bubble: Glass
- IP degree of Protection: 54
- Body coating: electrostatic power paint
- Power: 30 W
- Color of body: ■ □ ■
- Input Voltage: AC220V/50HZ
- Screw: Steel

شش ضلعی

- منبع مصرفی لامپ: E27
- جنس بدنه: آلومینیوم دایکاست
- جنس حباب: شیشه
- درجه حفاظت IP: 54
- پوشش بدنه: رنگ پودری الکترواستاتیک
- توان: 30 W
- رنگ بدنه: ■ □ ■
- ولتاژ ورودی: AC220V/50HZ
- پیچ: استیل



قیمت 12,960,000 ریال code: 560622



قیمت 12,960,000 ریال code: 561032

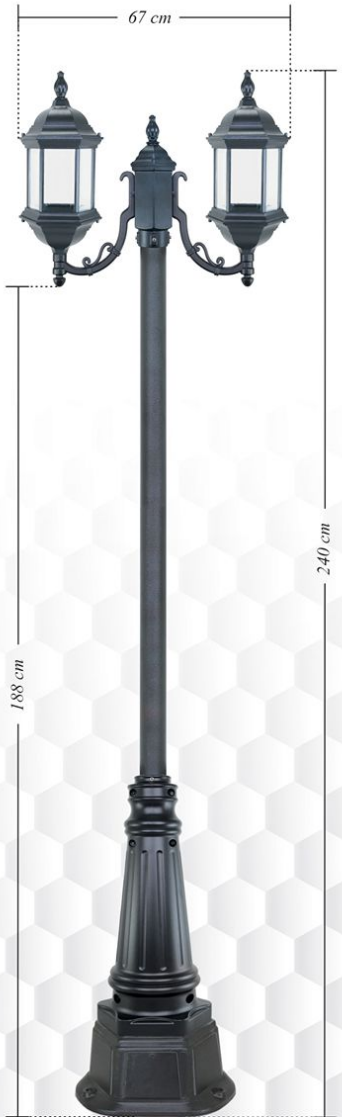

code: 562122 & 962022
قیمت 86,400,000 ریال



قیمت 16,320,000 ریال code: 560222



code: 561022 & 940802
قیمت 22,600,000 ریال



قیمت 18,720,000 ریال code: 560322

HEXAGON-T

- Lamp consumption source: E27
- Property of Body: Die-cast aluminum
- Property of bubble: Glass
- IP degree of Protection: 54
- Body coating: electrostatic power paint
- Power: 30 W
- Color of body: ■ □ ■
- Input Voltage: AC220V/50HZ
- Screw: Steel



شش ضلعی طرح دار

- منبع مصرفی لامپ: E27
- جنس بدنه: آلومینیوم دایکاست
- جنس حباب: شیشه دور تراش
- درجه حفاظت: IP: 54
- پوشش بدنه: رنگ پودری الکترواستاتیک
- توان: 30 W
- رنگ بدنه: ■ □ ■
- ولتاژ ورودی: AC220V/50HZ
- پیچ: استیل



قیمت 22,080,000 ریال code: 561012t

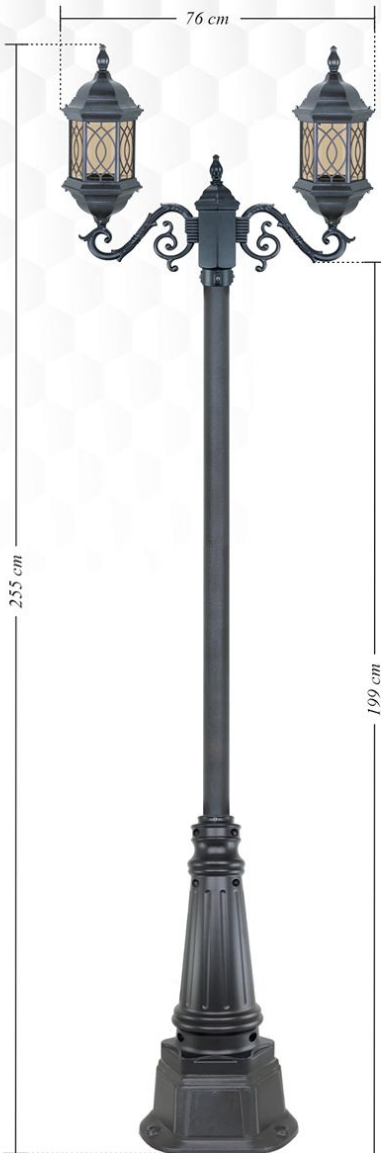

code: 562222t & 962022
قیمت 104,640,000 ریال



قیمت 22,080,000 ریال code: 561032t



قیمت 25,440,000 ریال code: 560722t



code: 561022t & 940802
قیمت 31,720,000 ریال



قیمت 27,720,000 ریال code: 560522t



قیمت 29,040,000 ریال code: 560422t

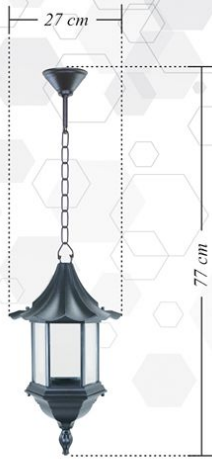

قیمت 14,880,000 ریال code:561012ch

HEXAGON-CH

- Lamp consumption source: E27
- Property of Body: Die-cast aluminum
- Property of bubble: Glass
- IP degree of Protection: 44
- Body coating: electrostatic power paint
- Power: 30 W
- Color of body: ■ □ ■
- Input Voltage: AC220V/50HZ
- Screw: Steel

شش ضلعی چتری

- منبع مصرفی لامپ: E27
- جنس بدنه: آلومینیوم دایکاست
- جنس حباب: شیشه
- درجه حفاظت IP: 44
- پوشش بدنه: رنگ پودری الکترواستاتیک
- توان: 30 W
- رنگ بدنه: ■ □ ■
- ولتاژ ورودی: AC220V/50HZ
- پیچ: استیل



قیمت 14,880,000 ریال code:560612ch



قیمت 14,880,000 ریال code:561032ch



قیمت 18,240,000 ریال code:560212ch

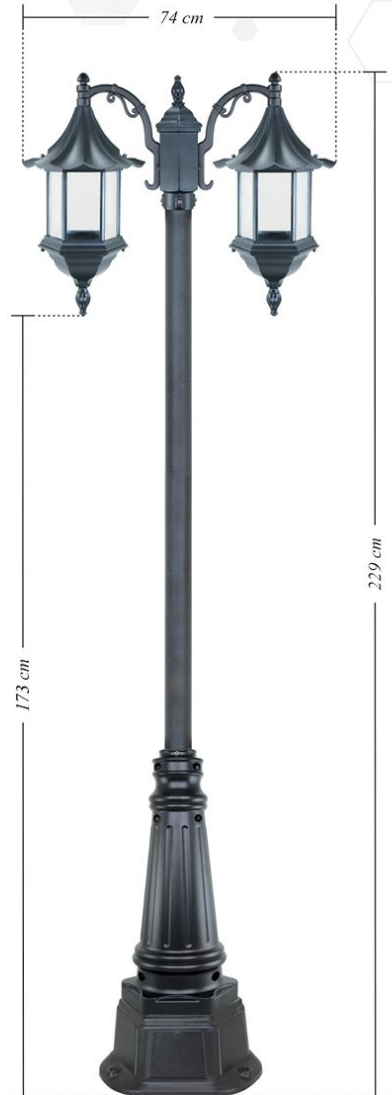

code:562112ch & 962022

قیمت 90,240,000 ریال

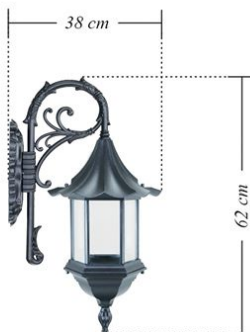

قیمت 20,520,000 ریال code:560312ch



code:561022ch & 940802

قیمت 24,520,000 ریال

HEXAGON-CH/T

شش ضلعی چترس طرح دار

- Lamp consumption source: E27 منبع مصرفی لامپ: E27
- Property of Body: Die-cast aluminum جنس بدنه: آلومینیوم دایکاست
- Property of bubble: Glass جنس حباب: شیشه دور تراش
- IP degree of Protection: 44 درجه حفاظت IP: 44
- Body coating: electrostatic power paint پوشش بدنه: رنگ پودری الکترواستاتیک
- Power: 30 W توان: 30 W
- Color of body: ■ □ ■ رنگ بدنه: ■ □ ■
- Input Voltage: AC220V/50HZ ولتاژ ورودی: AC220V/50HZ
- Screw: Steel پیچ: استیل

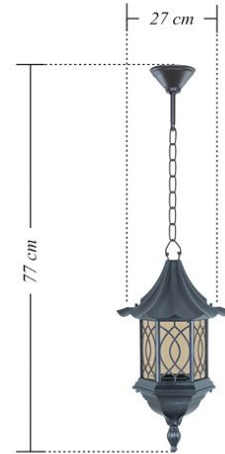

code:561012ch/t قیمت 24,000,000 ریال

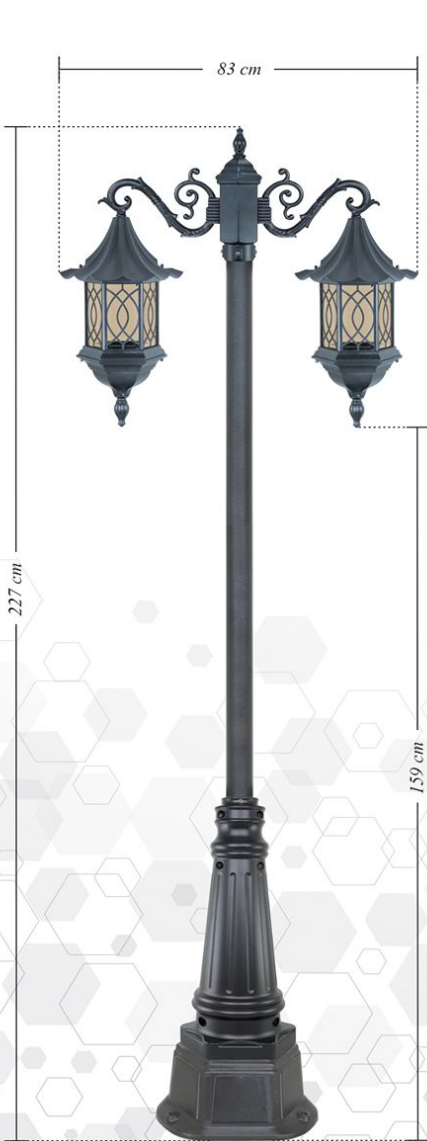

code: 562212ch/t & 962022
قیمت 108,360,000 ریال



code:561032ch/t قیمت 24,000,000 ریال



code:560712ch/t قیمت 27,360,000 ریال



code: 561022ch/t & 940802
قیمت 33,640,000 ریال



code:560512ch/t قیمت 29,640,000 ریال



code:560412ch/t قیمت 30,840,000 ریال

HEXAGON-B

- Lamp consumption source: E27
- Property of Body: Die-cast aluminum
- Property of bubble: Glass
- IP degree of Protection: 54
- Body coating: electrostatic power paint
- Power: 30 W
- Color of body: ■ □ ■
- Input Voltage: AC220V/50HZ
- Screw: Steel

شش ضلعی بلند

- منبع مصرفی لامپ: E27
- جنس بدنه: آلومینیوم دایکاست
- جنس حباب: شیشه دور تراش
- درجه حفاظت IP: 54
- پوشش بدنه: رنگ پودری الکترواستاتیک
- توان: 30 W
- رنگ بدنه: ■ □ ■
- ولتاژ ورودی: AC220V/50HZ
- پیچ: استیل



قیمت 24,000,000 ریال code: 561012b



قیمت 24,000,000 ریال code: 560622b



قیمت 24,000,000 ریال code: 561032b



قیمت 27,360,000 ریال code: 560722b



قیمت 27,360,000 ریال code: 560222b



code: 561022b & 940802
قیمت 33,640,000 ریال

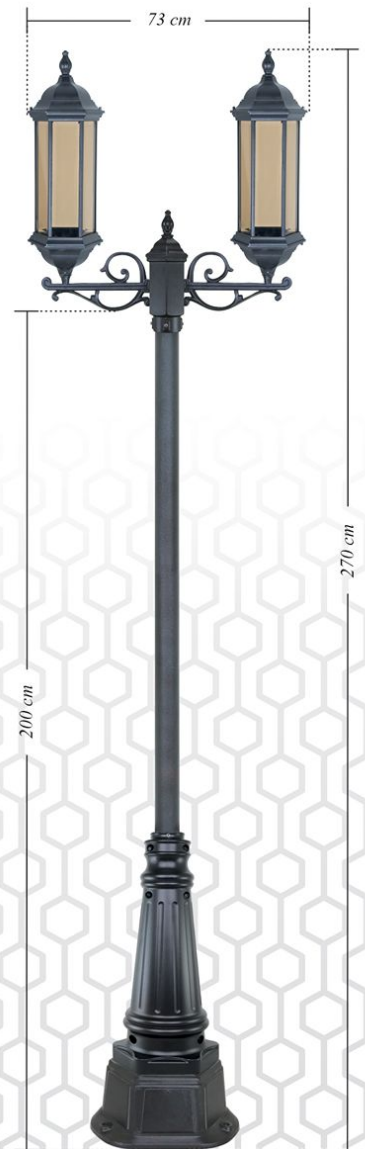

code: 562722b & 962022
قیمت 108,360,000 ریال

HEXAGON-B/T

شش ضلعی بلند طرح دار

- Lamp consumption source: E27
- Property of Body: Die-cast aluminum
- Property of bubble: Glass
- IP degree of Protection: 54
- Body coating: electrostatic power paint
- Power: 30 W
- Color of body: ■ □ ■
- Input Voltage: AC220V/50HZ
- Screw: Steel
- منبع مصرفی لامپ: E27
- جنس بدنه: آلومینیوم دایکاست
- جنس حباب: شیشه دور تراش
- درجه حفاظت IP: 54
- پوشش بدنه: رنگ پودری الکترواستاتیک
- توان: 30 W
- رنگ بدنه: ■ □ ■
- ولتاژ ورودی: AC220V/50HZ
- پیچ: استیل



code: 561012b/t قیمت 31,920,000 ریال



code: 561032b/t قیمت 31,920,000 ریال



code: 560322b/t قیمت 37,680,000 ریال

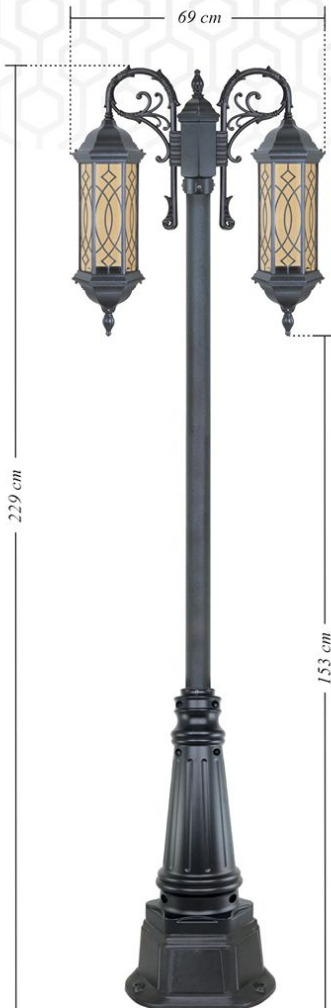

code: 562312b/t & 962022 قیمت 129,000,000 ریال



code: 561022b/t & 940802 قیمت 41,560,000 ریال



code: 560422b/t قیمت 38,880,000 ریال



code: 560522b/t قیمت 37,680,000 ریال

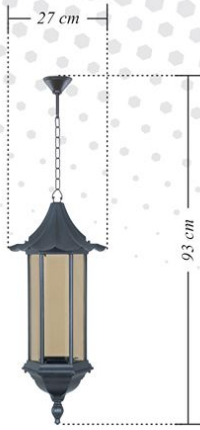

قیمت 25,320,000 ریال code:561012ch/b

HEXAGON-CH/B

شش ضلعی چتری بلند

- Lamp consumption source: E27
- Property of Body: Die-cast aluminum
- Property of bubble: Glass
- IP degree of Protection: 44
- Body coating: electrostatic power paint
- Power: 30 W
- Color of body: ■ □ ■
- Input Voltage: AC220V/50HZ
- Screw: Steel

- منبع مصرفی لامپ: E27
- جنس بدنه: آلومینیوم دایکاست
- جنس حباب: شیشه دور تراش
- درجه حفاظت IP: 44
- پوشش بدنه: رنگ پودری الکترواستاتیک
- توان: 30 W
- رنگ بدنه: ■ □ ■
- ولتاژ ورودی: AC220V/50HZ
- پیچ: استیل



قیمت 25,320,000 ریال code:560612ch/b



قیمت 25,320,000 ریال code:561032ch/b



قیمت 28,680,000 ریال code:560712ch/b



code:561022ch/b & 940802
قیمت 34,960,000 ریال



code:562712ch/b & 962022
قیمت 111,000,000 ریال



قیمت 28,680,000 ریال code:560212ch/b

شش ضلعی چترس بلند طرح دار HEXAGON-CH/B/T

- Lamp consumption source: E27 منبع مصرفی لامپ: E27
- Property of Body: Die-cast aluminum جنس بدنه: آلومینیوم دایکاست
- Property of bubble: Glass جنس حباب: شیشه دور تراش
- IP degree of Protection: 44 درجه حفاظت: IP: 44
- Body coating: electrostatic power paint پوشش بدنه: رنگ پودری الکترواستاتیک
- Power: 30 W توان: 30 W
- Color of body: ■ □ ■ رنگ بدنه: ■ □ ■
- Input Voltage: AC220V/50HZ ولتاژ ورودی: AC220V/50HZ
- Screw: Steel پیچ: استیل

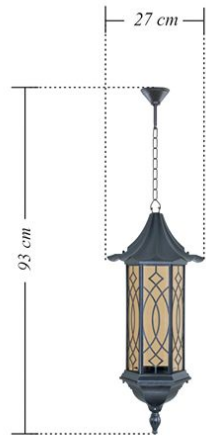

code: 561012ch/b/t قیمت 33,360,000 ریال

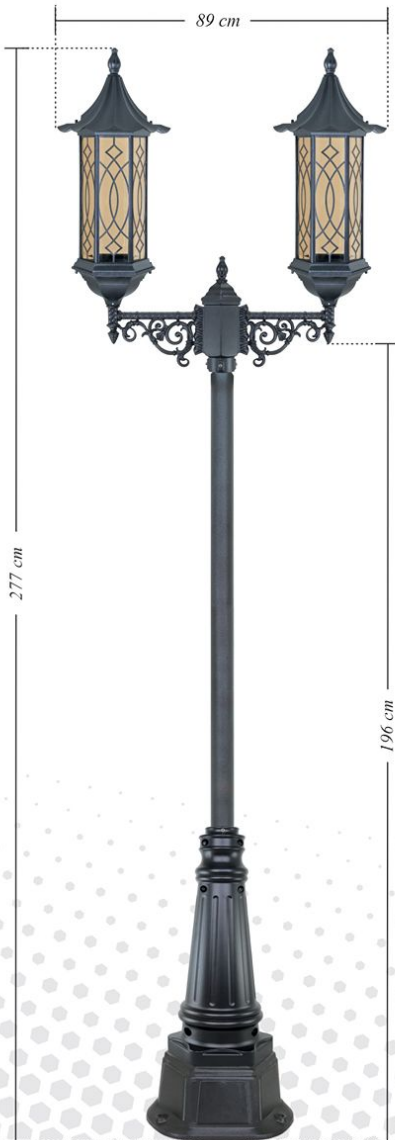

code: 562522ch/b/t & 962022 قیمت 131,640,000 ریال



code: 561032ch/b/t قیمت 33,360,000 ریال



code: 561022ch/b/t & 940802 قیمت 43,000,000 ریال



code: 560312ch/b/t قیمت 38,880,000 ریال



code: 560412ch/b/t قیمت 40,200,000 ریال



code: 560512ch/b/t قیمت 38,880,000 ریال



قیمت 18,240,000 ریال code: 600622

دیانا

- منبع مصرفی لامپ: E27
- جنس بدنه: آلومینیوم دایکاست
- جنس حباب: پلی کربنات
- درجه حفاظت IP: 55
- پوشش بدنه: رنگ پودری الکترواستاتیک
- توان: 30 W
- رنگ بدنه:
- ولتاژ ورودی: AC220V/50HZ
- پیچ: استیل

DIYANA

- Lamp consumption source: E27
- Property of Body: Die-cast aluminum
- Property of bubble: Polycarbonate
- IP degree of Protection: 55
- Body coating: electrostatic power paint
- Power: 30 W
- Color of body:
- Input Voltage: AC220V/50HZ
- Screw: Steel



قیمت 21,600,000 ریال code: 600122



قیمت 21,600,000 ریال code: 600222



قیمت 21,600,000 ریال code: 600722



قیمت 23,880,000 ریال code: 600312



قیمت 25,200,000 ریال code: 600412



قیمت 23,880,000 ریال code: 600512

صنایع روشنایی بیتانور



code: 601012 قیمت 18,240,000 ریال



code: 601032 قیمت 18,240,000 ریال



code: 601022 & 940802 قیمت 27,880,000 ریال

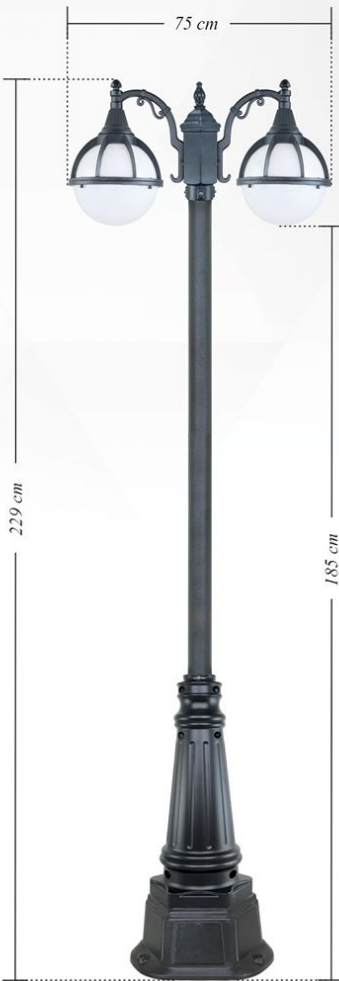

code: 602112 & 962022 قیمت 96,840,000 ریال

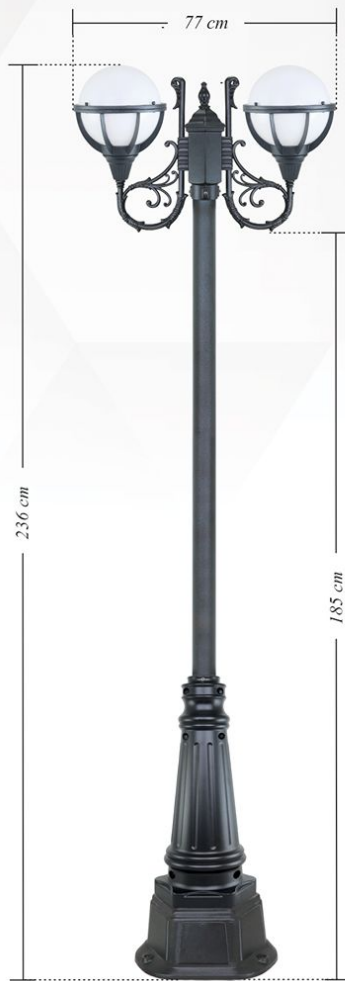

code: 602322 & 962022 قیمت 101,520,000 ریال



code: 602212 & 962022 قیمت 96,840,000 ریال



قیمت 20,640,000 ریال code: 611012

DIYANA DOBLE

- Lamp consumption source: E27
- Property of Body: Die-cast aluminum
- Property of bubble: Polycarbonate
- IP degree of Protection: 55
- Body coating: electrostatic power paint
- Power: 30 W
- Color of body: ■ □ ■
- Input Voltage: AC220V/50HZ
- Screw: Steel

دیانا دوبل

- منبع مصرفی لامپ: E27
- جنس بدنه: آلومینیوم دایکاست
- جنس حباب: پلی کربنات
- درجه حفاظت IP: 55
- پوشش بدنه: رنگ پودری الکترواستاتیک
- توان: 30 W
- رنگ بدنه: ■ □ ■
- ولتاژ ورودی: AC220V/50HZ
- پیچ: استیل



قیمت 20,640,000 ریال code: 610612



قیمت 20,640,000 ریال code: 611032



قیمت 24,000,000 ریال code: 610212



code: 611022 & 940802
قیمت 30,280,000 ریال

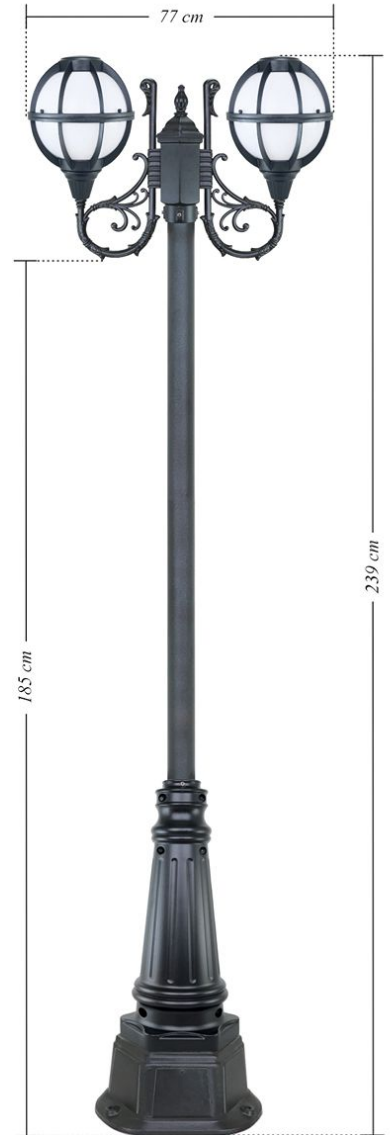

code: 612322 & 962022
قیمت 106,320,000 ریال



قیمت 26,280,000 ریال code: 610312

SOHA



- Lamp consumption source: E27
- Property of Body: Die-cast aluminum
- Property of bubble: Polycarbonate
- IP degree of Protection: 55
- Body coating: electrostatic power paint
- Power: 30 W
- Color of body: ■ □ ■
- Input Voltage: AC220V/50HZ
- Screw: Steel



- منبع مصرفی لامپ: E27
- جنس بدنه: آلومینیوم دایکاست
- جنس حباب: پلی کربنات
- درجه حفاظت IP: 55
- پوشش بدنه: رنگ پودری الکترواستاتیک
- توان: 30 W
- رنگ بدنه: ■ □ ■
- ولتاژ ورودی: AC220V/50HZ
- پیچ: استیل



قیمت 14,880,000 ریال code: 621012

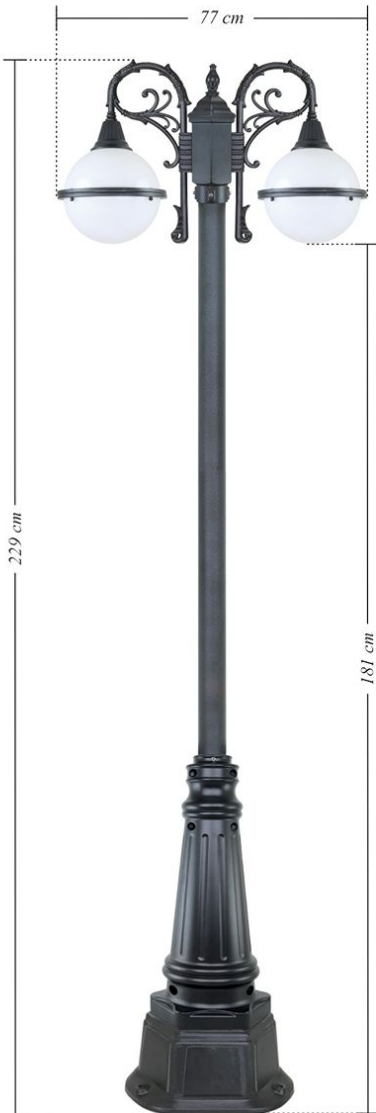

code: 622312 & 962022
قیمت 94,920,000 ریال



قیمت 14,880,000 ریال code: 621032



قیمت 14,880,000 ریال code: 620622



code: 621022 & 940802
قیمت 24,520,000 ریال



قیمت 18,240,000 ریال code: 620122



قیمت 18,240,000 ریال code: 620722



قیمت 18,360,000 ریال code: 651012

AYSODA

- Lamp consumption source: E27
- Property of Body: Die-cast aluminum
- Property of bubble: Polycarbonate
- IP degree of Protection: 54
- Body coating: electrostatic power paint
- Power: 30 W
- Color of body: ■ □ ■
- Input Voltage: AC220V/50HZ
- Screw: Steel

آیسودا

- منبع مصرفی لامپ: E27
- جنس بدنه: آلومینیوم دایکاست
- جنس حباب: پلی کربنات
- درجه حفاظت IP: 54
- پوشش بدنه: رنگ پودری الکترواستاتیک
- توان: 30 W
- رنگ بدنه: ■ □ ■
- ولتاژ ورودی: AC220V/50HZ
- پیچ: استیل



قیمت 21,720,000 ریال code: 650712



قیمت 18,360,000 ریال code: 651032



قیمت 24,000,000 ریال code: 650312



قیمت 24,000,000 ریال code: 650512



code: 651022 & 940802
قیمت 28,000,000 ریال

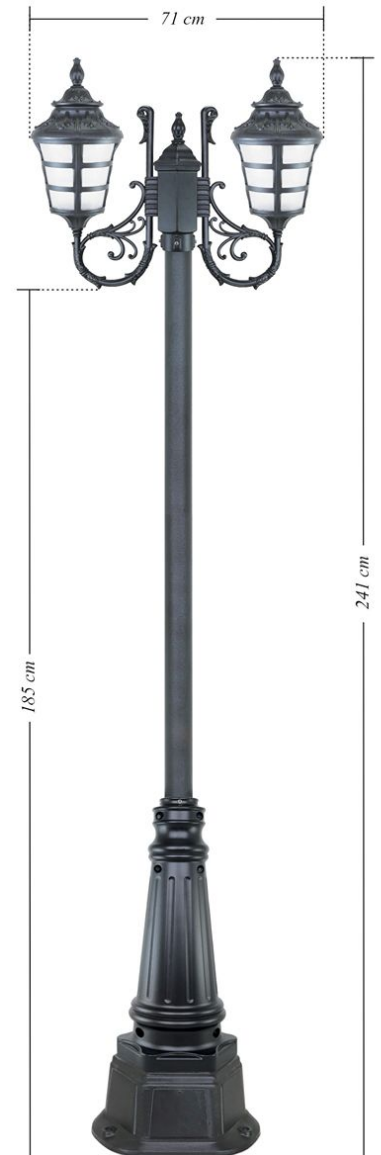

code: 652322 & 962022
قیمت 101,880,000 ریال

AYSO

- Lamp consumption source: E27
- Property of Body: Die-cast aluminum
- Property of bubble: Polycarbonate
- IP degree of Protection: 44
- Body coating: electrostatic power paint
- Power: 30 W
- Color of body: ■ □ ■
- Input Voltage: AC220V/50HZ
- Screw: Steel



آیسو

- منبع مصرفی لامپ: E27
- جنس بدنه: آلومینیوم دایکاست
- جنس حباب: پلی کربنات
- درجه حفاظت IP: 44
- پوشش بدنه: رنگ پودری الکترواستاتیک
- توان: 30 W
- رنگ بدنه: ■ □ ■
- ولتاژ ورودی: AC220V/50HZ
- پیچ: استیل



قیمت 16,800,000 ریال code: 631012

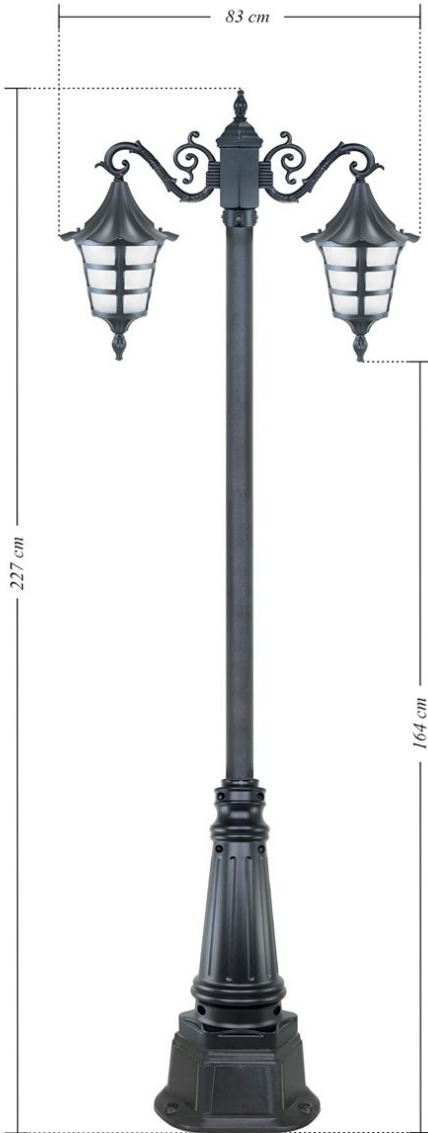

code: 632212 & 962022
قیمت 93,960,000 ریال



قیمت 16,800,000 ریال code: 631032



قیمت 16,800,000 ریال code: 630622



code: 631022 & 940802
قیمت 26,440,000 ریال



قیمت 20,160,000 ریال code: 630222

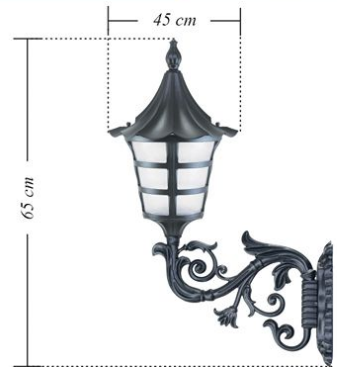

قیمت 23,760,000 ریال code: 630422



قیمت 34,320,000 ریال code: 660322

رادین

- منبع مصرفی لامپ: E27
- جنس بدنه: آلومینیوم دایکاست
- جنس حباب: پلی کربنات
- درجه حفاظت IP: 54
- پوشش بدنه: رنگ پودری الکترواستاتیک
- توان: 30 W
- رنگ بدنه: ■ □ ■
- ولتاژ ورودی: AC220V/50HZ
- پیچ: استیل

RADIN

- Lamp consumption source: E27
- Property of Body: Die-cast aluminum
- Property of bubble: Polycarbonate
- IP degree of Protection: 54
- Body coating: electrostatic power paint
- Power: 30 W
- Color of body: ■ □ ■
- Input Voltage: AC220V/50HZ
- Screw: Steel



قیمت 31,920,000 ریال code: 660122



قیمت 31,920,000 ریال code: 660222



قیمت 28,680,000 ریال code: 660622



قیمت 35,520,000 ریال code: 660412



قیمت 34,320,000 ریال code: 660512



قیمت 31,920,000 ریال code: 660712

صنایع روشنایی بیتانور



قیمت 28,680,000 ریال code: 661012



قیمت 28,680,000 ریال code: 661032



code: 661022 & 940802
قیمت 38,320,000 ریال

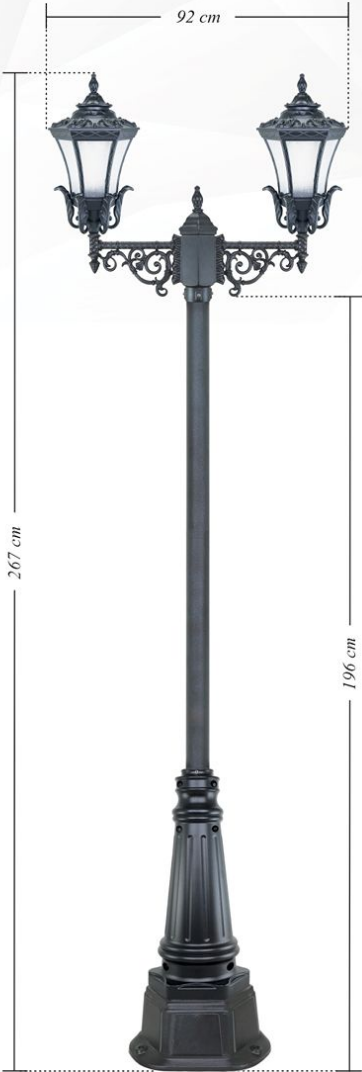

code: 662522 & 962022
قیمت 122,280,000 ریال

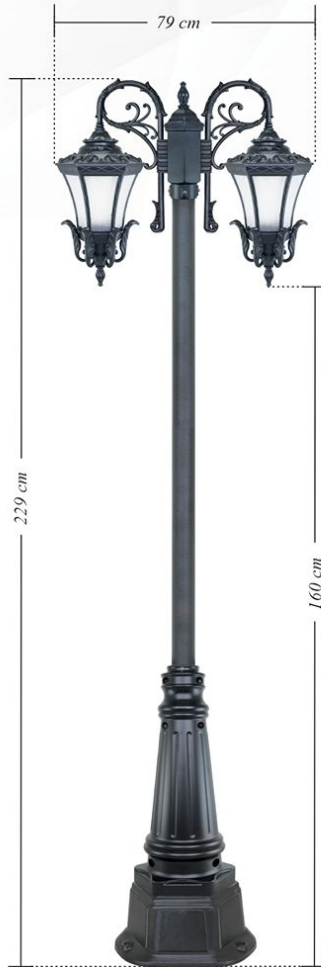

code: 662312 & 962022
قیمت 122,280,000 ریال

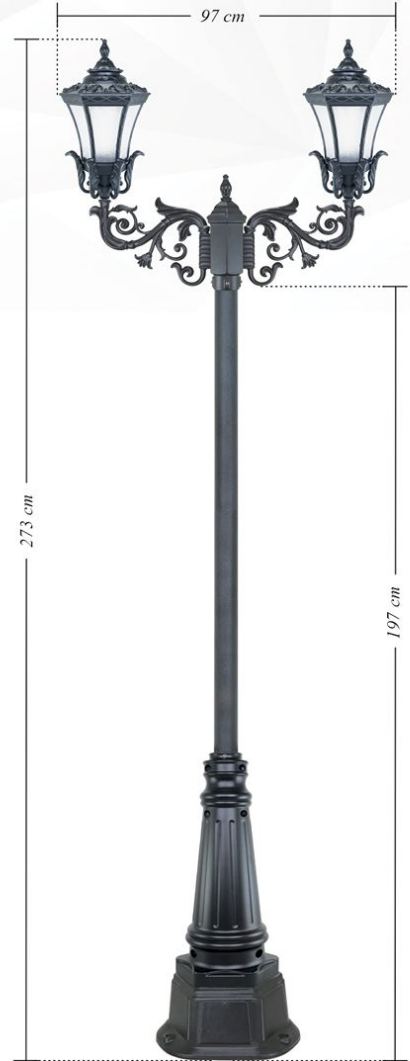

code: 662422 & 962022
قیمت 124,800,000 ریال

ATRON

آترون

- Lamp consumption source: E27
- Property of Body: Die-cast aluminum
- Property of bubble: Polycarbonate
- IP degree of Protection: 54
- Body coating: electrostatic power paint
- Power: 30 W
- Color of body: ■ □ ■
- Input Voltage: AC220V/50HZ
- Screw: Steel

- منبع مصرفی لامپ: E27
- جنس بدنه: آلومینیوم دایکاست
- جنس حباب: پلی کربنات
- درجه حفاظت IP: 54
- پوشش بدنه: رنگ پودری الکترواستاتیک
- توان: 30 W
- رنگ بدنه: ■ □ ■
- ولتاژ ورودی: AC220V/50HZ
- پیچ: استیل



قیمت 17,760,000 ریال code: 641012



قیمت 17,760,000 ریال code: 640622



قیمت 17,760,000 ریال code: 641032



قیمت 21,000,000 ریال code: 640122



قیمت 21,000,000 ریال code: 640222



code: 641022 & 940802
قیمت 27,400,000 ریال

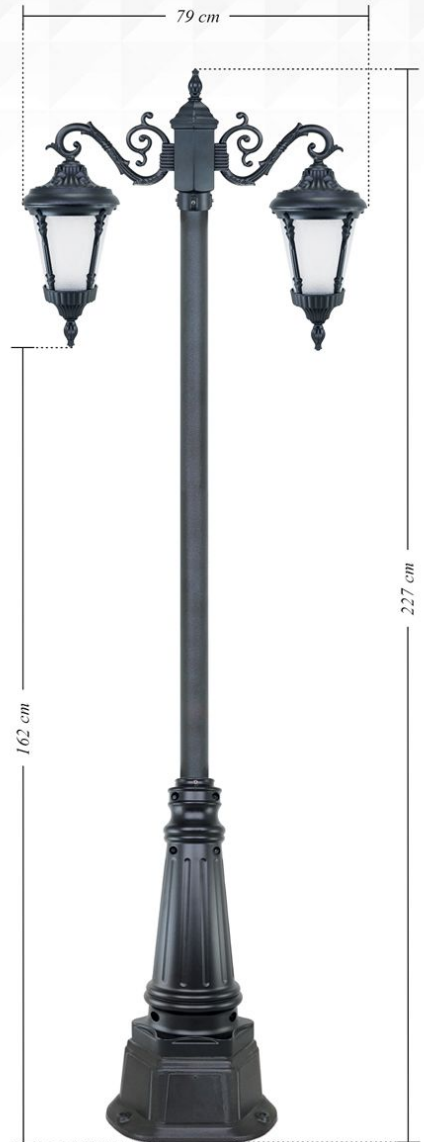

code: 642212 & 962022
قیمت 95,880,000 ریال

ARTIN

- Lamp consumption source: E27
- Property of Body: Die-cast aluminum
- Property of bubble: Polycarbonate
- IP degree of Protection: 54
- Body coating: electrostatic power paint
- Power: 30 W
- Color of body: ■ □ ■
- Input Voltage: AC220V/50HZ
- Screw: Steel



آرتین

- منبع مصرفی لامپ: E27
- جنس بدنه: آلومینیوم دایکاست
- جنس حباب: پلی کربنات
- درجه حفاظت IP: 54
- پوشش بدنه: رنگ پودری الکترواستاتیک
- توان: 30 W
- رنگ بدنه: ■ □ ■
- ولتاژ ورودی: AC220V/50HZ
- پیچ: استیل



قیمت 21,120,000 ریال code: 671012

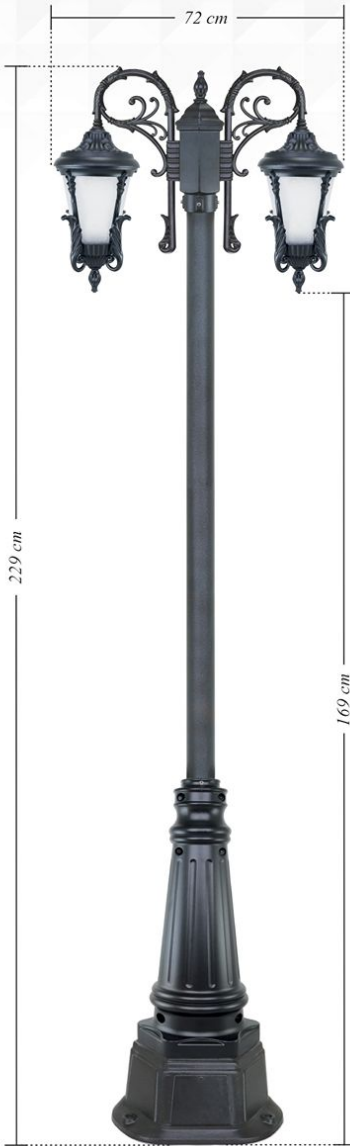

code: 672312 & 962022
قیمت 107,040,000 ریال



قیمت 21,120,000 ریال code: 671032



قیمت 21,120,000 ریال code: 670612



code: 671022 & 940802
قیمت 30,760,000 ریال



قیمت 26,760,000 ریال code: 670312



قیمت 27,960,000 ریال code: 670412



قیمت 32,280,000 ریال code: 680312

فانوس

- منبع مصرفی لامپ: E27
- جنس بدنه: آلومینیوم دایکاست
- جنس حباب: پلی کربنات
- درجه حفاظت IP: 44
- پوشش بدنه: رنگ پودری الکترواستاتیک
- توان: 30 W
- رنگ بدنه: ■ □ ■
- ولتاژ ورودی: AC220V/50HZ
- پیچ: استیل

FANOS

- Lamp consumption source: E27
- Property of Body: Die-cast aluminum
- Property of bubble: Polycarbonate
- IP degree of Protection: 44
- Body coating: electrostatic power paint
- Power: 30 W
- Color of body: ■ □ ■
- Input Voltage: AC220V/50HZ
- Screw: Steel



قیمت 30,000,000 ریال code: 680122



قیمت 30,000,000 ریال code: 680222



قیمت 26,640,000 ریال code: 680622



قیمت 33,600,000 ریال code: 680412



قیمت 32,280,000 ریال code: 680512



قیمت 30,000,000 ریال code: 680712

صنایع روشنایی بیتانور



قیمت 26,640,000 ریال code: 681012



قیمت 26,640,000 ریال code: 681032



code: 681022 & 940802
قیمت 36,280,000 ریال

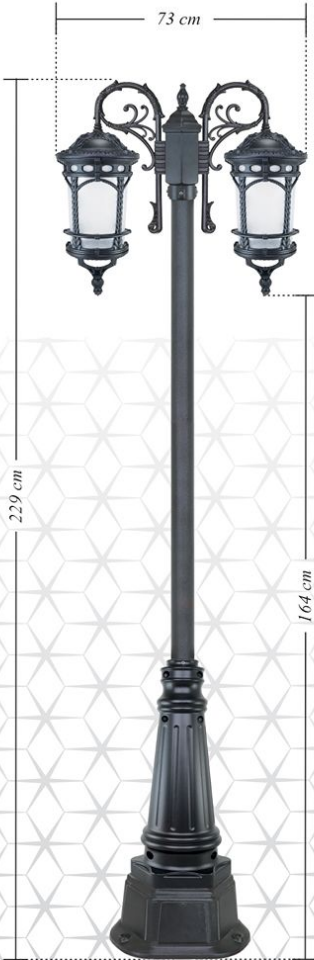

code: 682312 & 962022
قیمت 118,320,000 ریال

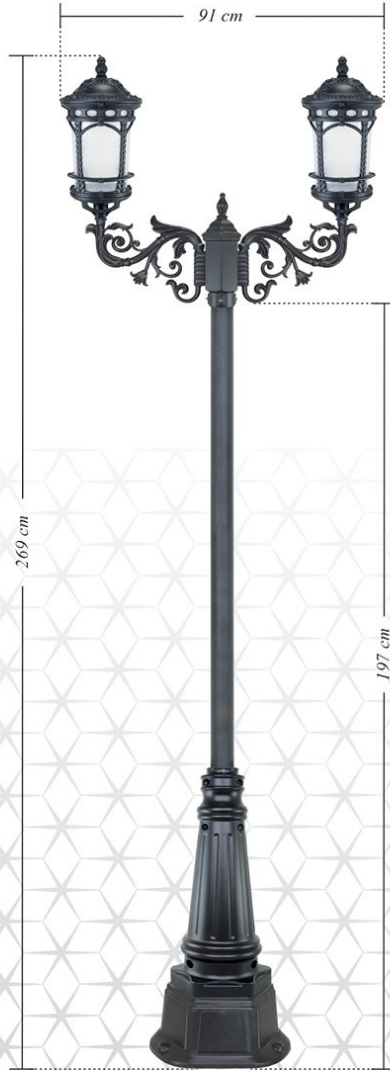

code: 682422 & 962022
قیمت 120,840,000 ریال

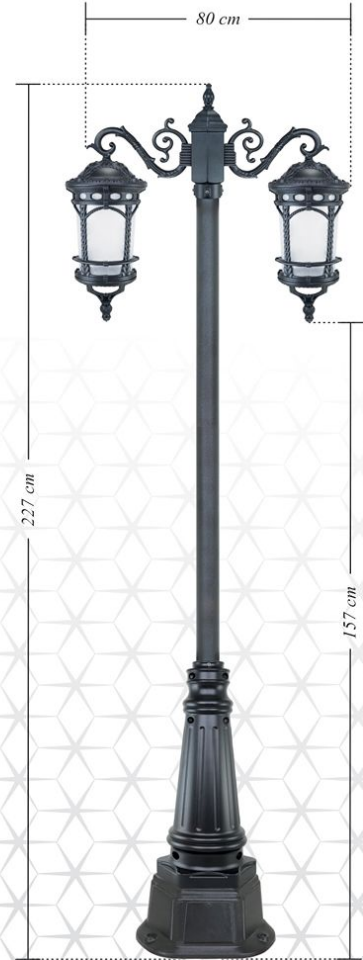

code: 682212 & 962022
قیمت 113,640,000 ریال



قیمت 35,280,000 ریال code: 690212

- ### ایفل
- منبع مصرفی لامپ: E27
 - جنس بدنه: آلومینیوم دایکاست
 - جنس حباب: پلی کربنات
 - درجه حفاظت IP: 54
 - پوشش بدنه: رنگ پودری الکترواستاتیک
 - توان: 30 W
 - رنگ بدنه:
 - ولتاژ ورودی: AC220V/50HZ
 - پیچ: استیل

EIFFEL

- Lamp consumption source: E27
- Property of Body: Die-cast aluminum
- Property of bubble: Polycarbonate
- IP degree of Protection: 54
- Body coating: electrostatic power paint
- Power: 30 W
- Color of body:
- Input Voltage: AC220V/50HZ
- Screw: Steel



قیمت 35,280,000 ریال code: 690122



قیمت 35,280,000 ریال code: 690722



قیمت 31,920,000 ریال code: 690622



قیمت 37,620,000 ریال code: 690312



قیمت 38,880,000 ریال code: 690412

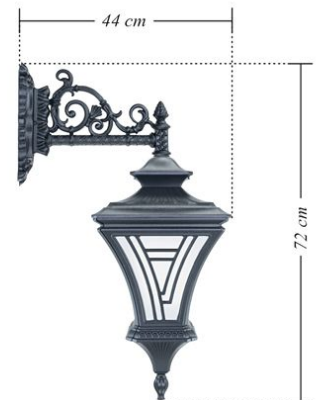

قیمت 37,620,000 ریال code: 690512

صنایع روشنایی بیتانور

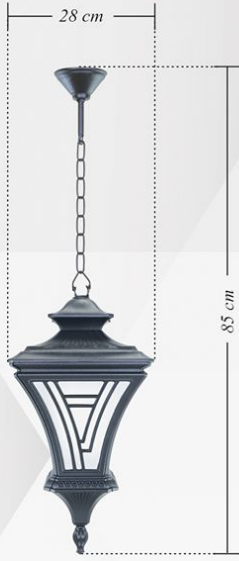

قیمت 31,920,000 ریال code: 691012



قیمت 31,920,000 ریال code: 691032



code: 691022 & 940802
قیمت 41,560,000 ریال

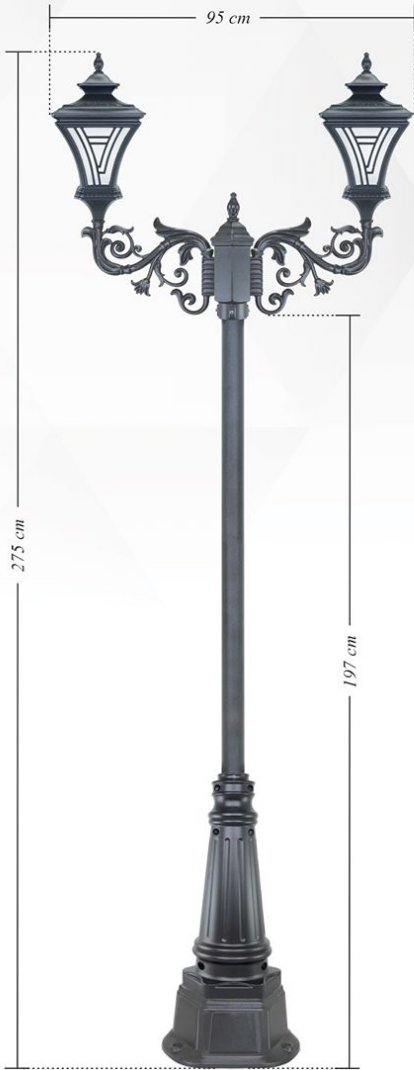

code: 692422 & 962022
قیمت 131,520,000 ریال

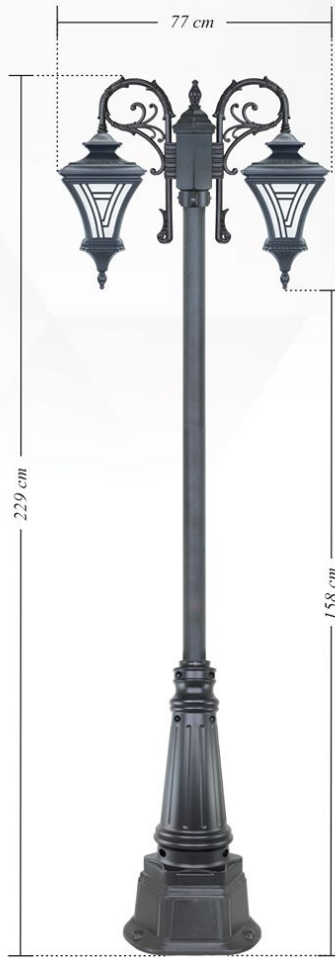

code: 692312 & 962022
قیمت 129,000,000 ریال

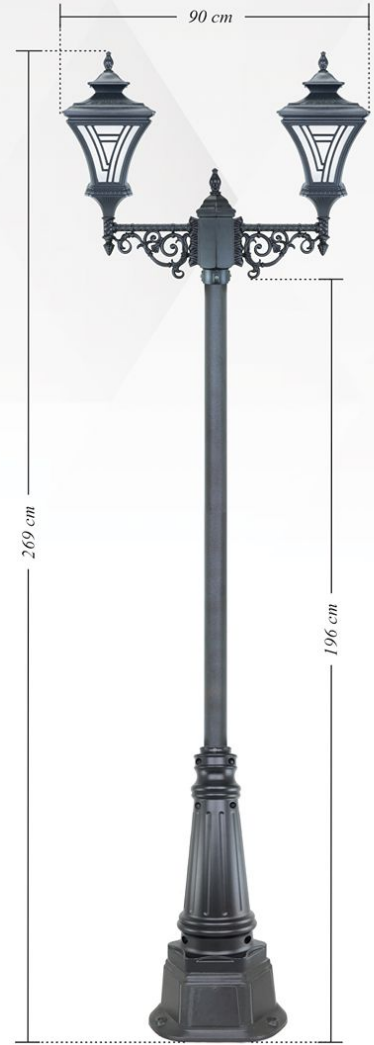

code: 692522 & 962022
قیمت 129,000,000 ریال



code:952022
قیمت
ریال 86,040,000

code:962022
قیمت
ریال 50,400,000

code:962012
قیمت
ریال 35,760,000

code:950872
قیمت
ریال 69,240,000

code:960702
قیمت
ریال 33,600,000

code:960542
قیمت
ریال 18,960,000

بیس پلیت (mm)	ارتفاع نهایی (cm)	کد محصول	نام محصول
مثلث ۱۶۰ آکس ۱۲۰	۲۰۰	Bi-952022	پایه سپیدار
مثلث ۱۶۰ آکس ۱۲۰	۲۰۰	Bi-962022	پایه ساویز بزرگ
مثلث ۱۶۰ آکس ۱۲۰	۲۰۰	Bi-962012	پایه ساویز
-	۸۷	Bi-950872	کاور پایه سپیدار
-	۷۰	Bi-960702	کاور پایه ساویز بزرگ
-	۵۴	Bi-960542	کاور پایه ساویز



code:932402 قیمت ریال 15,552,000	code:922102 قیمت ریال 24,600,000	code:922002 قیمت ریال 16,800,000	code:921202 قیمت ریال 9,816,000	code:942102 قیمت ریال 19,780,000	code:941452 قیمت ریال 14,700,000	code:940802 قیمت ریال 9,640,000	code:940182 قیمت ریال 4,560,000
-----------------------------------------------	-----------------------------------------------	-----------------------------------------------	----------------------------------------------	-----------------------------------------------	-----------------------------------------------	----------------------------------------------	----------------------------------------------

بیس پلیت	ارتفاع نهایی	کد محصول	نام محصول
-	۶۰ - ۳۰۰	Bi-932402	پایه تو خاکی بلند
مثلت ۱۶۰ آکس ۱۲۰	۲۱۰	Bi-922102	پایه روکار فلنج دار تبدیل ۸ به ۶
مثلت ۱۶۰ آکس ۱۲۰	۱۲۰ - ۳۰۰	Bi-922002	پایه روکار فلنج دار
مثلت ۱۴۰ آکس ۱۰۰	۶۰ - ۱۲۰	Bi-921202	پایه روکار فلنج دار
-	۲۱۰	Bi-942102	پایه نوئل
-	۱۴۵	Bi-941452	پایه نوئل
-	۸۰	Bi-940802	پایه نوئل

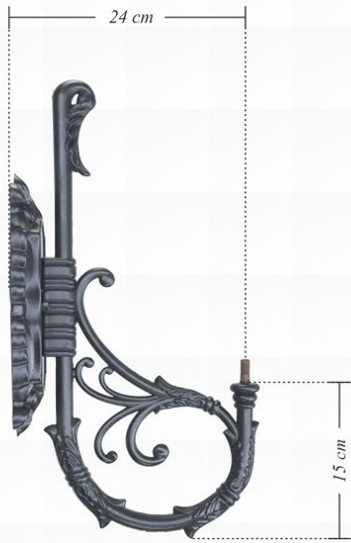

P 03 code

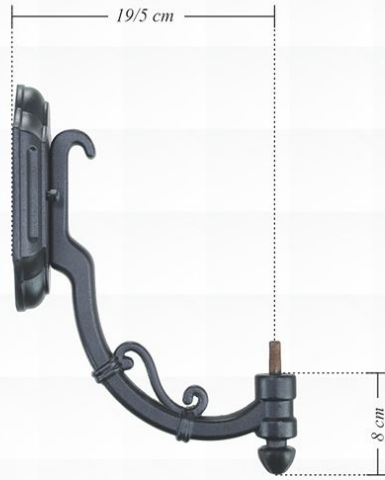

L 01 code



F 06 code



R 09 code

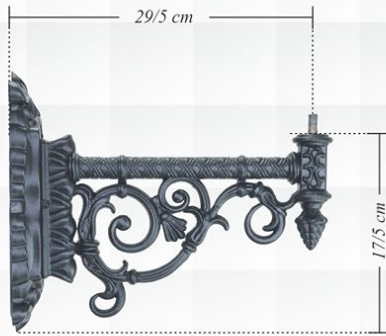

J 05 code

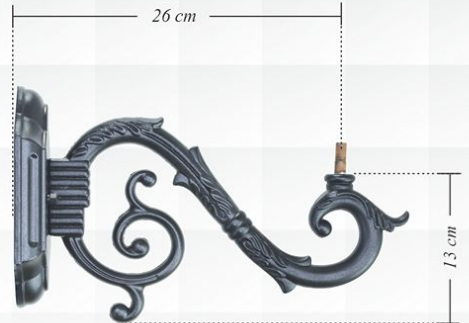

S 02 code



Z 04 code

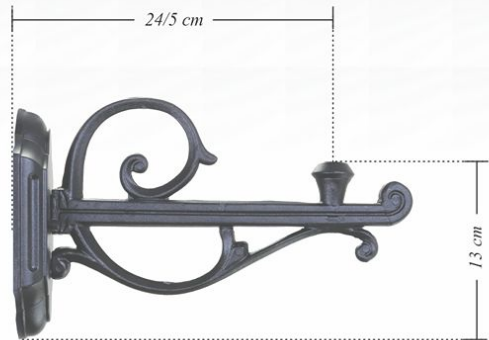

T 07 code

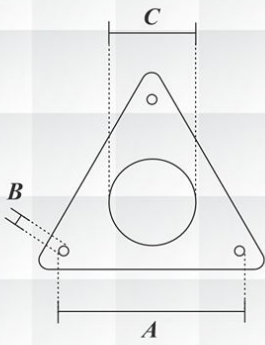

Name	A(mm)	B(mm)	C(mm)	Material
Shablon 10	100	10/5	57	Iron
Shablon 12	120	14	57	Iron

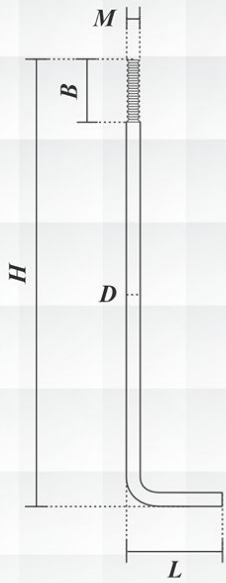

Anchor bolt	H(mm)	L(mm)	B(mm)	D(mm)	M(mm)	Weight (kg)
M10	125	40	50	8/7	10	0/075
M14	235	65	70	12/3	14	0/260

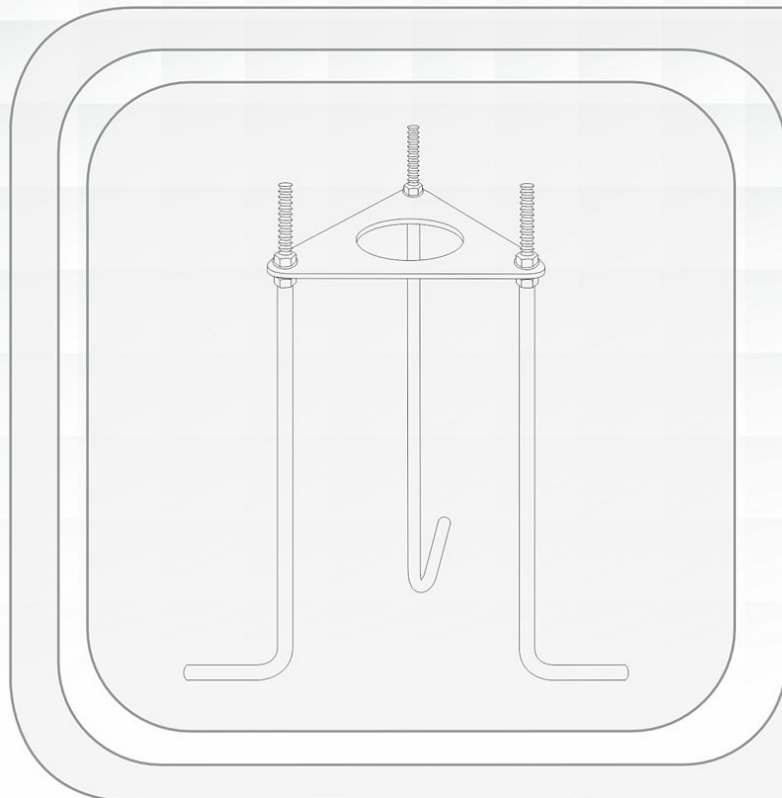



— 2025 —



Lighting Industries

